

西南财经大学 2024 年 秋季运动会



2024 年 10 月 24-25 日



教育必须为社会主义现代化建设服务、为人民服务，必须与生产劳动和社会实践相结合，培养德智体美劳全面发展的社会主义建设者和接班人。

——党的教育方针

体育是健康生命的动力和守护者；体育是培育完美人格的沃土。

——皮埃尔·德·顾拜旦

体育一道，配德育与智育，而德智皆寄于体，无体是无德智也。体者，为知识之载而为道德之寓者也，其载知识也如车，其寓道德也如舍。

——毛泽东

体育承载着国家强盛、民族振兴的梦想。体育强则中国强，国运兴则体育兴。

要树立健康第一的教育理念，开齐开足体育课，帮助学生在体育锻炼中享受乐趣、增强体质、健全人格、锤炼意志。

——习近平



目 录

西南财经大学 2024 年秋季运动会竞赛规程.....	1
西南财经大学 2024 年秋季运动会组织委员会名单.....	15
西南财经大学 2024 年秋季运动会仲裁委员会名单.....	15
西南财经大学 2024 年秋季运动会裁判、工作人员安排.....	16
西南财经大学 2024 年秋季运动会开幕式入场顺序.....	19
西南财经大学 2024 年秋季运动会开、闭幕式.....	20
比赛期间各学院啦啦队座位安排.....	21
代表队名单.....	22
竞赛日程表.....	37
竞赛分组表.....	41
拔河比赛教工组.....	57
拔河比赛日程安排教工组.....	58
拔河比赛学生组.....	59
拔河比赛日程安排学生组.....	60
飞盘比赛日程安排学生组.....	61
飞盘比赛日程安排教工组.....	62
网球竞赛日程——学生组.....	63
网球竞赛日程——教工组.....	64
乒乓球竞赛日程——学生组.....	65
乒乓球竞赛日程——教工组.....	66
羽毛球竞赛日程——学生组.....	67
羽毛球竞赛日程——教工组.....	68
台球竞赛日程——学生组.....	69
台球竞赛日程——教工组.....	70
踢毽比赛日程安排学生组.....	71
踢毽比赛日程安排教工组.....	72



西南财经大学 2024 年秋季运动会



拼搏力量 喜庆吉祥

校田径纪录.....	73
西南财经大学 2024 年秋季运动会场地图示.....	74
运动员参赛指南、观众观赛指南.....	75
秋季运动会比赛安全须知.....	76
西南财经大学 2024 年秋季运动会安全保卫工作方案.....	77



西南财经大学 2024 年秋季运动会竞赛规程

根据中共中央、国务院《关于全面加强和改进新时代学校体育工作的意见》精神，全面贯彻党的教育方针，牢固树立“健康第一”教育理念，“五育融合”促进学生全面发展，服务“立德树人”根本任务，积极营造“礼赞新时代·奋进新征程，迎百年校庆·铸西财辉煌”的校园体育文化氛围。经学校研究决定，于 10 月 24-25 日在柳林校区举行西南财经大学 2024 年秋季运动会。

一、竞赛日期

2024 年 10 月 24-25 日（开幕式时间 10 月 24 日 8:30-10:00，闭幕式时间 10 月 25 日 16:30-17:10，开幕式闭幕式地点：晨曦运动场）。

10 月 22 日（周二）15:30 在晨曦运动场进行入场式彩排，16:10 进行团体操预赛，以及自选体育艺术集体项目预赛。

二、竞赛地点

柳林校区晨曦运动场、晨曦与朝晖网球场、体育馆乒乓球室、羽毛球室和台球室。

三、参赛单位

学生组：以学院（研究院）为单位；

教工组：以二级分工会为单位。

四、竞赛项目

（一）田径项目

男子组：100M、200M、400M、800M、1500M、5000M、4×100M 接力、4×400M 接力、跳高、跳远、铅球（7.26kg）

女子组：100M、200M、400M、800M、1500M、3000M、4×100M 接力、4×400M 接力、跳高、跳远、铅球（4kg）。



(二) 健康趣味运动项目

30×50 米迎面接力赛、同心鼓、16×60 米趣味接力赛（毛毛虫比赛）、20×50 米“同心协力”接力赛、20×30 米“风火轮”接力赛、集体跳绳比赛、拔河、引体向上、仰卧起坐、阳光彩虹跑、毽球和旋风跑。

(三) 网球赛

学生组团体赛：每个学院只报 1 队；教工组单项比赛：男双、女双和混双。

(四) 乒乓球团体赛 每个单位只报 1 队

(五) 羽毛球团体赛 每个单位只报 1 队

(六) 台球团体赛 每个单位只报 1 队

(七) 定向越野团体赛 每个单位只报 1 队

(八) 飞盘团体赛 每个单位只报 1 队

(九) 毽球团体赛 每个单位只报 1 队

(十) 开闭幕式方队（要求：队列在主席台前停留不得超过 2 分钟）

1. 参赛单位：各学院（研究院）、机关、后勤、校友方阵。

2. 评分标准：【学院（研究院）方队】

精神面貌 (30 分)	方队整齐度 (30 分)	教职工参与度 (40 分)	时间	扣分
1.具有活力、充满朝气。 2.青春、阳光、健康向上。 3.以青春、阳光、健康向上的精神面貌迎接百年校庆。	1.方队整齐划一。 2.方队口号响亮。	学院（研究院）教职工参与度： 1.全院（研究院）50%及以上的教职工参与即得 24 分。 2.学院（研究院）领导，根据参与比例可得 4-16 分。	通过主席台时间 2 分钟。	方队在主席台停留时间超过 2 分钟的队伍，每超过 10 秒方队总分扣 10 分。

(十一) 团体操比赛（第九套广播体操）

1. 要求：青春、阳光、健康。

2. 参赛单位：各学院（研究院）

3. 参赛对象：学院（研究院）在校本科生、研究生、教师

4. 参赛人数：100 人。

5. 录取奖项：预赛前十二名队伍进入决赛，决赛评选出一二三等奖，其中一等奖（2 名）、二等奖（4 名）、三等奖（6 名）。



6. 比赛时间：比赛分为预、决赛。预赛：10 月 22 日下午 16: 10，晨曦运动场。决赛时间：10 月 24 日上午 9: 30。

(十) 自选体育艺术集体项目

1. 要求：“一院一品”、特色；在武术、健美操 / 啦啦操项目中选择。
2. 参赛单位：各学院（研究院）
3. 参赛对象：学院（研究院）在校本科生、研究生、教师
4. 参加人数及要求：

(1) 100 人，各学院（研究院）正式注册的本科生和研究生。

(2) 可选择跨学院（研究院）组队参赛，得分按照学院参加数量平均分摊。

5. 录取奖项：预赛取得前 2 名的队伍进入开幕式决赛表演，根据参赛队数量设置一二三等奖。

6. 比赛时间：比赛分为预、决赛。预赛：10 月 22 日 16: 40，晨曦运动场。决赛时间：10 月 24 日上午 9: 30。

7. 评分标准：

精神面貌（50 分）	整齐（50 分）
具有活力、充满朝气、青春、阳光、健康向上、以饱满的热情和青春激扬的精神风貌迎接百年校庆。	<ol style="list-style-type: none"> 1. 动作整齐、舒展、有力 2. 队形整齐、层次鲜明 3. 动作和音乐完美配合

五、参赛办法

1. 学生以学院（研究院）为单位、教工以二级分工会组队参加比赛。

2. 校友参赛办法：以各学院（研究院）为单位报名参加进行团体赛、单项赛。其中网球、羽毛球、乒乓球、台球和飞盘等团体赛可安排两名校友上场比赛（1 男 1 女）。

3. 凡我校具有正式学籍的在校学生（本科、研究生、继续教育），身体健康者均可参加。其中网球、羽毛球、乒乓球、台球和飞盘等团体赛，各个学院可派一名男老师和一名女老师参加。

4. 各教工二级分工会部门参赛要求，竞技类：羽毛球团体项目、乒乓球团体项目、台球团体项目每个单位限报 1 队，网球单项、田径单项不限；健康趣味项目：拔河和定向越野**必须参加**，另外 20×50 米迎面接力赛、同心鼓、8×60 米



趣味接力赛（毛毛虫赛）、12×30 米风火轮接力赛、12 人集体跳绳和 8×50 米同心协力接力赛。教师组趣味项目只是人数减少，规则不变。

注：（1）教师参加的单项根据成绩进行单独排名，不进行决赛，所取得的积分记入该教职工的分工会。（2）参加的趣味项目须达到 3 队，如果在报名截止时间低于 3 队，组委会将取消该项目，并由工会统一告知已参赛的分工会。

（3）羽毛球、乒乓球、网球不能兼项，在比赛开始后 15 分钟内未到者，按弃权本场比赛。（4）除教职工拔河和网球外，其他项目原则上以学生组同类项目时间安排一致。

5. 参赛运动员应带上学生证或者工作证以便检查，如有弄虚作假者，将取消名次。

6. 田径项目中，每单项限报 3 人，每人限报 2 项，可兼报接力和趣味集体项目。

7. 各参赛运动员须身体健康且购买人身意外保险。注：女子 3000 米和男子 5000 米提交纸质报名表须提交体检合格表和人身意外保险保单，方能参加比赛。

8. 比赛所有跑鞋，跑鞋钉必须用塑胶跑道专用鞋钉，否则不准参赛。

9. 拔河和 30×50 米迎面接力赛，参赛队员必须穿软底运动鞋。

六、竞赛规则

（一）田径项目竞赛规则

1. 采用国家体育总局审定的最新田径竞赛规则。

2. 100M、200M 采取预赛、决赛。按预赛成绩录取前 8 名参加决赛，400M 及 400M 以上比赛项目（包括接力）均采用一次性决赛的办法，按成绩录取名次。参赛运动员需按照比赛流程参加一共两次检录，分别为赛场外的第一次检录（粘贴号码簿，查验身份信息），由场外检录裁判带入赛场内的第二次检录（检查服装号码簿，组织上道），未按照检录流程参加两次检录不能直接上道参赛，第二次赛场内检录点名 3 次未到者取消比赛资格。

（二）网球竞赛规则

1. 学生组：

（1）以学院（研究院）为单位报名参加进行团体赛。



(2) 每队报男女运动员共 6 名（3 男 3 女，其中 1 男 1 女替补）参加团体比赛，可派一名男老师和一名女老师参加。领队教练各一名，领队由教师担任，教练为教师学生皆可。

(3) 采用国家体育总局审定的最新《网球竞赛规则》。

(4) 每局比赛采用无占先制（金球制：40 平后进行决胜分）。

(5) 每场比赛采用一盘（六局）平局决胜制（一盘抢七决胜制）。

(6) 比赛采用三场两胜制，两场单打，一场双打，顺序为男单、女单、混合双打。

(7) 第一阶段为小组赛：第二阶段为淘汰赛，最后决出前八名。

(8) 每场团体赛中两名单打运动员不能同时兼双打，只能有一名兼双打。

(9) 小组赛中，获胜队积 2 分，负队积 1 分，弃权为 0 分。当积分相同时按照以下办法判定名次：

A. 在同一组中两队积分相等，则按相互间比赛的胜负决定名次。

B. 如三队或三队以上的获胜次数相等则按以下诸条顺序判定名次：

a. 该队在本组全部循环赛中的净胜场次。

b. 该队在本组全部循环赛中的净胜盘数。

c. 该队在本组全部循环赛中的净胜局数。

d. 该队在本组全部循环赛中的净胜分数。

2. 教工组：设男双、女双和混双比赛项目。第一阶段采用分组循环赛，第二阶段采用淘汰赛，录取前八名（教师组不进行抽签，随机编排）。

（三）乒乓球竞赛规则

1. 学生组：

(1) 以学院（研究院）为单位报名参加进行学生组团体赛。每队报男女运动员共 10 名（5 男 5 女，其中 1 男 1 女替补）参加团体比赛，可派一名男老师和一名女老师参加。领队教练各一名，领队由教师担任，教练为教师学生皆可。

(2) 比赛采用国家体育总局最新颁布的《乒乓球竞赛规则》，不实行暂停制度。

(3) 比赛采取 5 场 3 胜制，每场均为单打，比赛次序为：男、女、混双、女、男，每场比赛每人只能上场 1 次。



(4) 第一阶段为小组循环赛，第二阶段为淘汰赛，每场比赛都采用 3 局 2 胜。

(5) 小组赛中，获胜队积 2 分，负队积 1 分，弃权为 0 分。当积分相同时按照以下办法判定名次：

- A. 在同一组中两队积分相等，则按相互间比赛的胜负决定名次。
- B. 如三队或三队以上的获胜次数相等则按以下诸条顺序以此判定名次：
 - a. 该队在本组全部循环赛中的净胜场次。
 - b. 该队在本组全部循环赛中的净胜局数。
 - c. 该队在本组全部循环赛中的净胜分数。

2. 教职工组：以二级分工会为单位报名参赛；每队报男女运动员共 6 名（3 男 3 女，其中 1 男 1 女替补），随机编排到各小组，不再进行抽签。比赛顺序男单、女单和混双，赛制参照学生组比赛，参赛运动员不能兼项。

(四) 羽毛球竞赛规则

1. 学生组：

(1) 以学院（研究院）为单位报名参加进行团体赛。

(2) 每队报男女运动员共 10 名（5 男 5 女，其中 1 男 1 女替补）参加团体比赛，可派一名男老师和一名女老师参加。领队教练各一名，领队由教师担任，教练为教师学生皆可。

(3) 比赛采用国家体育总局最新颁布的《羽毛球竞赛规则》。

(4) 比赛次序为：女单、男单、女双、男双、混双，每场比赛每人只能上场 1 次。

(5) 第一阶段为小组循环赛，每队必须打满 5 场，每场比赛采用“一局制”，每局 21 分制，当一方得分先到 12 分时双方交换场地，当 20 平时，先得 21 分一方此局获胜。第二阶段为淘汰赛，21 分制，20 平时，需要净胜 2 分此局获胜，采用 3 局 2 胜，整队比赛 5 场 3 胜。

(6) 小组赛中，获胜队积 2 分，负队积 1 分，弃权为 0 分。当积分相同时按照以下办法判定名次：

- A. 在同一组中两队积分相等，则按相互间比赛的胜负决定名次。
- B. 如三队或三队以上的获胜次数相等则按以下诸条顺序判定名次：



- a. 该队在本组全部循环赛中的净胜场次。
- b. 该队在本组全部循环赛中的净胜局数。
- c. 该队在本组全部循环赛中的净胜分数。

2. 教职工组：以二级工会为单位报名参赛，每队报男女运动员共 6 名（3 男 3 女，其中 1 男 1 女替补），随机编排到各小组，不再进行抽签。各阶段赛制都为一局 21 分制，20 平时，需要净胜 2 分此局获胜。比赛顺序为男单、女单和混双，不能兼项。

（五）台球竞赛规则

1. 学生组：

（1）以学院（研究院）为单位报名参加进行团体赛。

（2）每队报男女运动员共 5 名（3 男 2 女，其中 1 男 1 女替补）参加团体比赛，可派一名男老师和一名女老师参加。领队教练各一名，领队由教师担任，教练为教师学生皆可。

（3）采用国家体育总局审定的最新台球竞赛规则。

（4）男生比赛项目为斯诺克、中式八球，女生比赛项目为美式普尔（8 球）。

（5）比赛分预赛和决赛两个阶段进行，预赛阶段为单淘汰赛制。

（6）进入前 8 名的队伍进行决赛，采用单淘汰赛制+复赛，分别决出 1-8 名。

（7）比赛采用 3 局 2 胜制，出场顺序为男、女、男；每场比赛每人只能上场一次。

2. 教职工组：以二级工会为单位报名参赛，每队报男女运动员共 5 名（3 男 2 女，其中 1 男 1 女替补），随机编排到各小组，不再进行抽签。

（六）定向越野竞赛规则

1. 学生组：

（1）以学院（研究院）为单位报名参加进行团体赛。

（2）每队报男女运动员共 8 名（4 男 4 女，其中 1 名为队长）参加团体比赛。领队教练各一名，领队由教师担任，教练为教师学生皆可。

（3）竞赛按《全国学生定向运动竞赛规则（试行）》执行。

（4）运动员必须穿比赛服装，佩戴号码布。

（5）各队按编定的比赛时间提前三十分钟到比赛场地（体育馆正门设为起



点和终点) 报到。

(6) 使用国际定向运动地图规范 (ISOM2000/ISSOM2007) 最新绘制的彩色地图。

(7) 按照线路正确、无违规违例的队伍到达的先后顺序计算。

2. 教职工组: 以二级工会为单位报名参赛, 每队报男女运动员共 8 名 (4 男 4 女, 其中 1 名为队长) 参加团体比赛。

(七) 健康、趣味运动项目竞赛规则

1. 同心鼓

学生组: 由 20 个人牵拉同心鼓, 1 人捡球放球, 将规定的一个排球在 2 分钟内连续颠起高于 15 厘米, 中断后累加计数, 总数多者获胜。

教工组: 11 人以上参加即可, 规则参照学生组规则。

2. “集体跳绳”

学生组:

(1) 参赛人数、性别不限, 每个学院 (研究院) 限报 1 队。

(2) 各队比赛时间为 1 分钟 30 秒, 跳绳长度为 10 米, 派 2 名运动员进行抡绳, 20 名运动员跳绳。跳绳运动员在抡绳开始后计时, 才能进入比赛, 等待 20 名运动员全部进入后, 完成的次数为有效成绩。

(3) 比赛中, 如果出现中断, 重新开始抡绳, 原已经进入的运动员一起重新开始比赛, 在完成一次抡绳后方可继续加入。

(4) 1 分钟 30 秒内完成的次数为最终成绩。

(5) 比赛取前 8 名, 如果出现次数相同时, 选派 10 人加赛 30 秒, 不参加者, 并列名次靠后; 如果数量为零, 进入人数多的队排名靠前。

教职工组: 以二级分工会为单位报名参赛, 每队报运动员共 12 名参赛, 派 2 名运动员进行抡绳, 10 名运动员跳绳, 其他规则按照 (2) - (5) 执行。

3. “30×50 米迎面接力赛”

(1) 参赛人数规定为 30 人 (男女各 15 名, 规定一边男生一边女生), 每个学院限报 1 队。教职工组: 以二级分工会为单位报名参赛, 每队报男女运动员共 10 名 (5 男 5 女) 参赛, 名次另计。

(2) 在交接棒时必须手递手交接, 不能扔棒, 否则取消比赛成绩。



(3) 如果在途中出现掉棒，由掉棒运动员拾起继续比赛。

(4) 为了学生的安全，禁止运动员穿钉鞋参加比赛。

(5) 必需在规定的接力区交接，如果因在接力区外交接并且获利，将在本队最终成绩上一次扣罚 5 秒，以此类推。

4. 16×60 米趣味接力赛（学生组：8 男 8 女）

起跑线后，每次 8 人骑跨在毛毛虫上，完成 30 米往返共 60 米的赛程后进行交接，整个过程不可以拖在地上行进，行进间毛毛虫保持头部向前，毛毛虫头部撞线计时结束。

5. 20×50 米“同心协力”接力赛（10 男 10 女）

在充分做好准备活动后，所有队员在起跑线后，每次 10 人抓住器材规定位置，完成 50 米，且尾部通过线后，方能进行交接，整个行进过程队员不得离开器材，最后器材头部过线，计时结束。注：规定一边男生一边女生。

6. 20×30 米“风火轮”接力赛（10 男 10 女）

开始前，10 名上场队员都站在器械里，器械在起跑线后。在滚动过程中，队员不得离开器械，如果有人离开，须退回离开地，全部队员站好，才能继续向前。完成 30 米，且尾部通过线后，方能进行交接，最后冲刺，器材头部过线，计时结束。

7. 拔河

学生组：

(1) 参赛人数规定为 20 人（男女各 10 名），每个学院限报 1 队，实行三局两胜制。

(2) 为了学生的安全，禁止运动员穿钉鞋参加比赛。

教职工组：

以二级分工会为单位报名参赛，每队报男女运动员共 22 名（16 男 6 女），上场队员为 20 名（15 男 5 女），其余 1 男 1 女为替补。另外，各单位根据人数可报 2 个队，如果人数不够可与其他单位组队参赛。

8. 引体向上团体赛

(1) 各学院限报 1 队，每队由 15 名男子运动员组成。

(2) 引体向上必须采用正握的手法，即手心向前。

(3) 参赛队员上杠，身体静止不动后裁判鸣哨开始比赛，一个标准动作的



完成是以下颌超过杠为准。重复下一个动作之前手臂必须完全伸展（即大臂和小臂成 180° ），否则不计为有效个数；如果中途停留时间超过 10 秒，判该运动员已完成比赛。

(4)15 名运动员的有效个数之和为该队的最终成绩,按成绩排名取前 8 名。如果成绩相同,各队自己选择 1 名运动员进行加赛

9.仰卧起坐团体赛

(1) 各学院限报 1 队,每队由 15 名女子运动员组成。

(2) 比赛时间为 1 分钟。

(3) 运动员在垫上仰卧,腿弯曲,两脚放在垫上,两手抱在头后,用力收腹,上体抬起成屈腿坐,肘触膝,即“全身仰卧屈腿分,手放在后脑枕,起坐双肘触双膝,动作连贯。”各学院自己寻找志愿者按住运动员的脚面或者踝关节。

(4) 运动员身体仰卧静止不动后,裁判鸣哨开始比赛,肩部不着垫不计数;两手没抱在头后或者手任何时候离开头不计数;肘关节没碰到膝关节不计数(头碰到可以)。

(5) 1 分钟后裁判吹哨,所有选手停止比赛,哨声后不再计入成绩。

(6)15 名运动员的有效个数之和为该队的最终成绩,按成绩排名取前 8 名。如果成绩相同,各队自己选择 1 名运动员进行加赛。

注意:请比赛结束后每个队派一名代表在等候区等通知,如成绩相等,还要进行加时赛。

10.阳光彩虹跑

(1) 各学院(研究院)按照不超过在籍学生总人数的 6%比例参加活动,在比赛前将参加名单提交给组委会,并在活动结束后,各学院组织所有完成彩虹跑的学生进行照相,最后提交体育学院群体竞赛研究院。

(2) 路线:光华体育馆正门前出发,经通博楼、格致楼、腾骧楼、朝晖运动场、三拱门、学生活动研究院,终点为光华体育馆正门前,全程约 3000 米。

(3) 阳光彩虹跑不计名次,但要记录各单位完成活动的总人数。整个过程运动员可以选择任意健康向上的方式跑或者快走完成整段路程。

(4) 在跑步和行走过程中,工作人员将设立 4 个彩色粉末抛洒点,集够所有颜色的运动员视为完成彩虹跑。



11. 飞盘

学生组

- (1) 以学院（研究院）为单位报名参加进行团体赛。
- (2) 每队报男女运动员不得少于 14 名（至少 7 男 7 女）参加比赛。
- (3) 比赛按照国家体育总局社体研究院全国飞盘运动推广委员会审定的《全国飞盘运动竞赛规则（试行）》执行。
- (4) 比赛时间为 30 分钟，目标分 11 分，比赛进行到 15 分钟时或一方获得 6 分时为半场时间，中场休息时间 2 分钟。
- (5) 结束比赛当一方率先获得目标分或比赛时间结束后比分领先的队伍赢得比赛；比赛严格依据时间进行，半场时间到吹哨提醒，比赛不停止，打完当前分比赛进入半场休息；全场比赛时间到，立即鸣笛，打完当前分结束比赛；若比赛结束时比分为平局，比赛继续，直到有一方得分，分出胜负结束比赛。
- (6) 暂停：每支队伍上下半场各有一次暂停机会，暂停时长为 60 秒，比赛结束前 5 分钟不能使用暂停。
- (7) 男女比例：场上男女比例必须一致，为 4 男 3 女或 4 女 3 男，比赛开始前由双方队长猜盘决定第一分的性别比例。
- (8) 比赛用盘：采用大赛指定世界飞盘联合会认证的 175g 团队飞盘。
- (9) 比赛场地：尺寸根据《全国飞盘运动竞赛规则（试行）》规定，以“赛场尺寸 100 x 37 米，得分区为 18 x 37 米”进行规划，并结合本站比赛赛场实际情况进行调整。
- (10) 着装要求：上场队员尽量统一比赛服着装，颜色一致。经工作人员认可后方可进行比赛；所有运动员自觉遵守社会公德，尊重公序良俗，禁止穿着奇装异服、赤裸上身、露出任何符号图案及其他不文明行为；所有运动员不得佩戴金属饰物，比赛用鞋应为运动鞋、休闲鞋、胶钉足球鞋，严禁赤足、凉鞋、钢钉运动鞋上场比赛。
- (11) 具体实施办法，可根据报名数量进行调整。

12. 毽球

学生组：

- (1) 每个学院限报 1 队，每队报男女运动员共 8 名（4 男 4 女），参赛人数规



定为 6 人（3 男 3 女），其余 1 男 1 女为替补，1 分钟内总数多者获胜，如出现次数相同时加赛 30 秒。

(2) 6 名队员按照一路纵队在计时开始后踢毽，计时中如毽球落地可捡起继续比赛，但落地球不计入最终成绩。

(3) 各学院代表队员踢毽开始顺序不做特殊要求，但在 1 分钟内要求全体队员都要以队伍排列顺序参与踢毽，不可由其中一人连续踢毽。

(4) 每一名队员踢毽 1 次记 1 分，但同一队员连续踢毽两次或两次以上只记 1 分，用手等肢体接毽球不计入最终成绩。

教职工组：

以二级分工会为单位报名参赛，每队报男女运动员共 8 名（4 男 4 女），上场队员为 6 名（3 男 3 女），其余 1 男 1 女为替补。如果人数不够可与其他单位组队参赛。

13. 旋风跑

学生组：

(1) 每个学院限报 1 队，10 个运动员一组（5 男 5 女）

(2) 所有队员需共同扶住一根长杆，绕锥形标志筒或者标志杆 360 度旋转顺时针逆时针交替呈 S 型跑，路线和方向必须正确，期间任何成员的双手不得离开横杆，不慎摔倒须立即停止，整队后继续比赛。以该小组整个横杆完全冲过终点为止停止计时，用时短的小组获胜。

教师组：参照学生组办法进行比赛。

七、录取名次、计分和奖励

1. 田径单项比赛以成绩录取前 8 名，按 9、7、6、5、4、3、2、1 计分，单项报名人数不足 8 人，则依次减少一名名次进行录取。

2. 田径接力项目、女子 3000 米、男子 5000 米、趣味运动项目，以比赛成绩录取前 8 名，按 18、14、12、10、8、6、4、2 计分。

3. 团体操按一二三等奖计分，其中一等奖（2 名）计 18 分，二等奖（4 名）计 14 分，三等奖（6 名）计 10 分，优胜奖计 4 分；自选体育艺术集体项目，一二三等奖计分，其中一等奖计 15 分，二等奖计 10 分，三等奖计 8 分，优胜奖计



5 分;开闭幕式方队表演按一二三等奖计分, 其中一等奖(2 名)计 16 分, 二等奖(3 名)计 12 分, 三等奖(3 名)计 8 分, 优胜奖计 4 分, 特别奖(2 名), 计 6 分。

4. 乒乓球、网球、定向越野、羽毛球、台球等团体赛, 以及“光华杯”健康活力大赛、游泳、足球、排球、男子篮球赛和女子篮球, 以比赛成绩分别录取前 8 名, 按 27、21、18、15、12、9、6、3 计分。

5. 本届秋季运动会设田径男女团体总分、秋季运动会团体总分和 2024 年度“光华杯”系列体育竞赛团体总分奖。

(1) 田径比赛破一项校纪录加 10 分; 破一项成都市大学生田径纪录加 20 分。如团体总分相等, 以破纪录多者列前, 如再相等, 则以第一名多者列前, 依此类推。

(2) 秋季运动会团体总分由田径男女团体总分、趣味项目、团体操、乒乓球、网球、定向越野、羽毛球和台球得分组成。

6. 凡获得单项、集体项目和秋季运动会团体总分前 8 名者, 均给予奖励。

7. 对获得开幕式、闭幕式方队评比前 8 名的学院给予奖励(评分标准, 在领队会议上宣布)并设特别奖 2 名。

8. 本届秋季运动会评选最佳组织奖 4 名, 最佳宣传奖 4 名, 体育道德风尚奖 4 名(各奖项计入秋季运动会团体总分 5 分)。

9. 对 2023 年度西南财经大学“光华杯”系列体育竞赛团体积分之和前 8 名的给予奖励。

八、报名时间及方法

学生组和教工组: 本届运动会参赛单位采用网上报名, 网址: <http://www.ydh800.cn/sign/>, 网上报名密码在 10 月 10 日的领队会上发放。

1. **2024 年 10 月 17 日下午 3: 30 报名截止**, 学生组和教工组**报名截止后不得补报、更改。**

2. 用报名软件直接打印出报名表报名, 领队签字后交体育学院办公室;

3. 若网上报名不能正常提交报名表, 请将电子报名表文件(文件名类似: 学生组_保险学院.OST)发至: caixinglin2002@163.com。



九、领队会议时间

10 月 10 日中午 12:30 在柳林校区游泳池 201 会议室召开运动会学生组各学院领队会议。通报本次运动会有关事宜，并进行拔河、网球、羽毛球、台球、乒乓球分组及开幕式入场顺序等抽签。教工组领队会议报名结束后工会另行通知。

十、本规程未尽事宜，由体育学院和校工会另行通知。

西南财经大学体育学院

西南财经大学工会

二〇二四年九月二十七日



西南财经大学 2024 年秋季运动会组织委员会名单

主任委员：李志生

副主任委员：齐琳琳、杨熳霞、杨远波

委 员：郭寿良、梁 婷、陈宗权、何 刚、许晓卉、刘 泉、汤火箭、
王 珏、杨 旭、王新海、李 原、兰 敏、刘晓彬、董 春、
郑 茂、吴春力、张剑波、黄 文、杨奇才、周 敏、舒 滔、
严 荣、郑良秀、雷栋良、樊俊飞、吴 晶、岳 敏、王学钊、
顾 绚、王 新、袁松阳、史雪聃、杨 扬、周正宏、阴 涛

竞赛秘书长：齐琳琳、杨远波

西南财经大学 2024 年秋季运动会仲裁委员会名单

主任委员：李志生

委 员：齐琳琳、许晓卉、杨熳霞、杨远波、史雪聃、阴 涛



西南财经大学 2024 年秋季运动会裁判、工作人员安排

竞赛委员会主任：杨远波 委员：周正宏、阴涛、陈丛刊、李治

总裁判长：阴涛 副裁判长：孙巨杉

田径比赛裁判长：杜文

径赛裁判长：纪小月

手动计时主裁判：刁永辉

计时员：邓茜、周婷婷、刘辛丹、胡芮、贺晓燕、戴欣欣、徐艳艳、熊兰静、
员东婷、毛思程、学生（研究生）12 人

终点主裁判：李春晖

终点裁判员：何亮、学生 4 人

终点记录：高昊、周腾军、学生 1 人

检查主裁判：郭广、杨淑仪、学生 12 人

检录裁判员：王军、吴婧、学生 12 人

发令主裁判：王戈、研究生 1 人、学生 5 人

电动计时主裁判：刘子豪

裁判员：研究生 4 人

田赛裁判长：徐浩然

跳高主裁判：彭宁

跳高裁判员：简家俊、郭泽儒、张易、学生 2 人

跳远主裁判：简家俊

跳远裁判员：彭浩、张锐、黄茂洁、学生 2 人

铅球主裁判：简家俊

女子铅球裁判员：彭宁、简家俊、郭泽儒、学生男 2 人

男子铅球裁判员：张锐、彭浩、黄茂洁、学生男 2 人

总记录：刘海尔、徐浩然、伍钰、付磊、徐文杰、李铸、学生 8 人

场地组：宋羽婷、何亮、杨梦林、熊健、熊兴洪、朱安文等

音响：方威、学生 2 人



摄影摄像：赵岩、张坤贺、韩喆、学生 4 人

秘书处：赵岩、周稀、胡海琨

网球比赛：

裁判长：魏晗丰 裁判员：施泓宇、孔星宇、学生 15 人

台球比赛：

裁判长：黄道名 裁判员：学生 15 人

羽毛球比赛：

裁判长：周博维 裁判员：马佳洁 学生 20 人

乒乓球比赛：

裁判长：闫铭辉 裁判员：李书睿 学生 35 人

定向越野：

裁判长：陈珂欣 裁判员：唐凯雪、学生 30 人

入场方队、广播体操比赛、自选集体项目：

裁判长：伍钰 裁判员：杜文、邓茜、张锐、高昊、吴婧、刘海尔、徐文杰

趣味比赛裁判：

一、“同心协力”接力赛、同心鼓、30×50 米迎面接力赛、毛毛虫接力赛、旋风跑、“风火轮”接力赛

裁判长：蔡兴林

裁判员：

检录：吴婧

发令：王戈、研究生 1 人、学生 1 人

趣味计时裁判：王军（计时裁判长）、郭泽儒、毛思程、李铸、陈珂欣、唐凯雪、马佳洁

检查：简家俊（检查裁判长）、学生根据情况由各项裁判长配备。

终点：田赛组成员、学生根据情况由各项裁判长配备。

二、集体跳绳、拔河比赛、踢毽比赛、引体向上、仰卧起坐

裁判长：蔡兴林

1.集体跳绳裁判员：

第一组：张锐、学生 2 人



第二组：彭宁、学生 2 人

第三组：彭浩、学生 2 人

第四组：黄茂洁、学生 2 人

2.拔河比赛裁判员：

第一组：张锐、学生 2 人

第二组：郭泽儒、闫铭辉学生 2 人

第三组：彭宁、李书睿学生 2 人

第四组：黄茂洁、学生 2 人

3.踢毽比赛裁判员：

第一组：孔星宇、学生 2 人

第二组：周博维、学生 2 人

第三组：施泓宇、学生 2 人

第四组：李铸、学生 2 人

4.引体向上、仰卧起坐：黄道名、彭浩、王玮、魏晗丰、陈珂欣、研究生 4 人、
学生 30 人



西南财经大学 2024 年秋季运动会开幕式入场顺序

- 1、国旗
- 2、标语
- 3、校旗
- 4、校徽
- 5、运动会会徽
- 6、绢花纱巾方队
- 7、校训
- 8、财大精神
- 9、彩旗方队
- 10、裁判方队、体育与经济管理研究中心
- 11、机关方队/校卫队
- 12、后勤方队
- 13-35 各学院（研究院）方队

各学院方队入场顺序：

- | | |
|-----------------|--------------|
| 13、公共管理学院 | 25、经济与管理研究院 |
| 14、统计学院 | 26、财政税务学院 |
| 15、会计学院 | 27、外国语学院 |
| 16、数学学院 | 28、中国西部经济研究院 |
| 17、继续（网络）教育学院 | 29、人文与艺术学院 |
| 18、特拉华数据科学学院 | 30、经济学院 |
| 19、国际商学院 | 31、法学院 |
| 20、马克思主义学院 | 32、社会发展研究院 |
| 21、管理科学与工程学院 | 33、出国留学预备学院 |
| 22、金融学院、中国金融研究院 | 34、国际教育学院 |
| 23、计算机与人工智能学院 | 35、校友方队 |
| 24、工商管理学院 | |



西南财经大学 2024 年秋季运动会开、闭幕式

各方队入场站位表

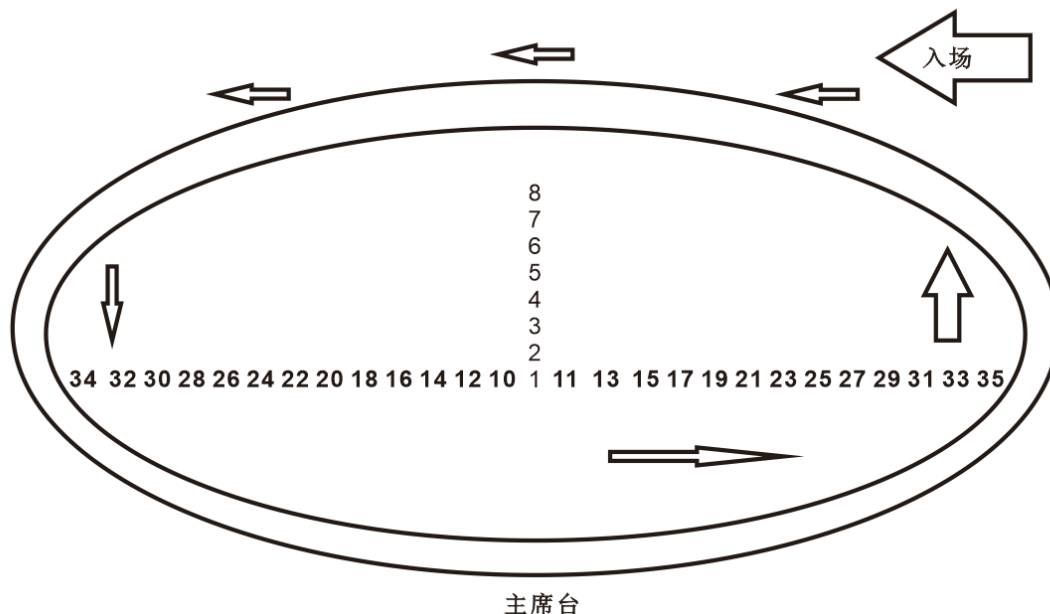

开幕式入场顺序:

- 1.国旗—2.标语—3.校旗—4.校徽—5.运动会会徽—6.绢花方队—
- 7.校训—8.财大精神—9.彩旗方队—10.裁判方队、体育与经济管理研究中心—11.机关、校卫队—12.后勤—13.公管—14.统计—15.会计—
- 16.数学—17.继续教育—18.特拉华—19.国商—20.马克思—21.管科—
- 22.金融—23.计算机—24.工商—25.经济与管理研究院—26.财税—27.
- 外国语—28.中国西部研究院—29.人文—30.经济—31.法学—32.社会发展—33.出国预备—34.国教—35.校友方队



比赛期间各学院啦啦队座位安排

公共管理学院	统计学院	会计学院	数学学院	继续（网络）教育学院、西南财经大学培训中心	特拉华数据科学学院	国际商学院	马克思主义学院	管理科学与工程学院	金融学院、中国金融研究院	主席台	计算机与人工智能学院	工商管理学院	经济与管理研究院	财政税务学院	外国语学院	中国西部经济研究院	人文与艺术学院	经济学院	法学院	社会发展研究院	出国预备学院	国际教育学院、校友
--------	------	------	------	-----------------------	-----------	-------	---------	-----------	--------------	-----	------------	--------	----------	--------	-------	-----------	---------	------	-----	---------	--------	-----------



代表队名单

学生组·金融学院、中国金融研究院

领 队：高 赞

教 练：周俊男

混 合：16×60 趣味接力、30×50 迎面接力、同心鼓、20×50 同心协力、20×30 风火轮、旋风跑、拔河、集体跳绳、乒乓球、网球、羽毛球、台球、定向越野、团体操、飞盘、毽球

男 子：4×100 米、4×400 米、引体向上

- | | |
|--------------------|----------------------|
| 001郭宇贺 100 米、200 米 | 002钟彧诚 100 米 |
| 003朱柏霖 100 米、跳高 | 004黄盈(校友) |
| 005王峥蔚 200 米 | 006邱扬天 200 米 |
| 007孙心宇 400 米、800 米 | 008吴宇宸 400 米 |
| 009马志洲 400 米 | 010胡又心 800 米、1500 米 |
| 011张帅楠 800 米 | 012杨栋梁 1500 米、5000 米 |
| 013余 钱 1500 米 | 014李 奎 5000 米 |
| 015张家暄 铅球 | 016张杨海 铅球 |
| 017赵 聪 铅球 | 018王翰文 跳高、跳远 |
| 019江博涵 跳高、跳远 | 020黄笔迹 跳远 |
| 021李文喻 5000 米 | 022杨耀华(校友) |

女 子：4×100 米、4×400 米、仰卧起坐

- | | |
|--------------------|----------------------|
| 023李柯馨 100 米、400 米 | 024李 键 100 米、200 米 |
| 025郑璐瑶 100 米、200 米 | 026孔星岚 200 米 |
| 027夏璐艺 400 米 | 028贺丽谊 400 米 |
| 029罗郁青 800 米 | 030曾珂义 800 米 |
| 031周沫言 800 米 | 032徐培烜 1500 米、3000 米 |
| 033冯小桐 3000 米 | 034吴静文 3000 米 |
| 035陈 丹 铅球 | 036张 均 铅球 |
| 037余 瑶 铅球 | 038陈诗琪 跳高 |
| 039王祺睿 跳高 | 040刘 洵 跳高 |
| 041吴佳雯 跳远 | 042侯玲玉 跳远 |
| 043方科尹 跳远 | |

学生组·经济学院

混 合：16×60 趣味接力、30×50 迎面接力、同心鼓、20×50 同心协力、20×30 风火轮、旋风跑、拔河、集体跳绳、乒乓球、羽毛球、台球、飞盘



男 子：4×100 米、4×400 米、引体向上

- | | |
|----------------------|----------------|
| 276 华万里 400 米 | 277 唐宇瀚 5000 米 |
| 278 牟 漆 铅球 | 279 陈彦熙 400 米 |
| 280 施钰杰 100 米 | 281 胡文博 100 米 |
| 282 程 浩 800 米、1500 米 | 283 张凌滔 200 米 |
| 284 李佳乐 5000 米 | 285 李淑伟 跳远 |

女 子：仰卧起坐

- | | |
|---------------|----------------|
| 286 沈子宜 铅球 | 287 张未然 400 米 |
| 288 黎紫欣 100 米 | 289 杨晓艳 800 米 |
| 290 刘耘汝 400 米 | 291 刘春雨 3000 米 |
| 292 周子妍 100 米 | |

学生组 · 会计学院

领 队：王 慧

教 练：李沐阳

混 合：16×60 趣味接力、30×50 迎面接力、同心鼓、20×50 同心协力、20×30 风火轮、旋风跑、拔河、集体跳绳、乒乓球、网球、羽毛球、台球、定向越野、团体操、飞盘、毽球

男 子：4×100 米、4×400 米、引体向上

- | | |
|-----------------------|---------------------|
| 044 吴居东 1500 米、5000 米 | 045 刘 懿 5000 米 |
| 046 李林骏 5000 米 | 047 易 利 800 米 |
| 048 王彬宇 800 米 | 049 阳 一 800 米 |
| 050 蒋铠骏 1500 米 | 051 陈清昊 1500 米 |
| 052 邓政均 400 米、铅球 | 053 沈子杰 400 米 |
| 054 林海韬 铅球 | 055 王 哲 铅球 |
| 056 郑阳俊杰 跳远 | 057 刘新文 200 米、跳远 |
| 058 刘禹辰 跳高 | 059 阴星铭 400 米、跳远 |
| 060 李孟骏 跳高 | 061 罗一杰 100 米、200 米 |
| 062 石皓文 200 米 | 063 梁晋鑫 100 米 |
| 064 黄今睿 100 米 | 065 陈禹尧 跳高 |

女 子：4×100 米、4×400 米、仰卧起坐

- | | |
|----------------------|----------------|
| 066 张子琪 3000 米 | 067 邢之欣 3000 米 |
| 068 廖逸雯 800 米、3000 米 | 069 苏香逸 800 米 |
| 070 雷嘉欣 800 米 | 071 马晓彤 1500 米 |
| 072 熊欣杨 1500 米 | 073 陈婉滢 1500 米 |
| 074 熊一林 400 米 | 075 曹钢蒂 400 米 |
| 076 杨京宁 400 米 | 077 周玫含 铅球 |
| 078 郑珂莹 铅球 | 079 郑乐依 铅球 |
| 080 曾思怡 跳高 | 081 王怡茜 跳高 |
| 082 张婧敏 跳高 | 083 王颢璇 跳远 |
| 084 张文菁 100 米、跳远 | 085 石可欣 跳远 |
| 086 吴 蔚 100 米 | 087 何 畅 100 米 |
| 088 陈鑫悦 200 米 | 089 王 涵 200 米 |



学生组·统计学院

领 队：林熙重

教 练：曾晨心

混 合：同心鼓、拔河、集体跳绳、乒乓球、羽毛球、定向越野、团体操

男 子：4×100 米、4×400 米、引体向上

250刘远天 100 米、200 米

251周泽伍 400 米

252曾周令然 400 米

253李晓枫 800 米

254王子鸣 800 米

255游锦浩 5000 米

256张加宝 1500 米

257洪基智 跳高

258靳瑜骞 跳远

259韩昱辰 铅球

260赵正昊 铅球

261刘铭恕 铅球

女 子：4×100 米、仰卧起坐

262李紫嫣 200 米

263毕钰瑶 200 米

264余欣雨 200 米

265张文茜 800 米

266李 夏 800 米

267陈雪儿 800 米

268刘艺可 3000 米

269马晨婷 3000 米

270黄士涵 跳高

271严 妍 跳高

272钟瑞雪 跳远

273韩 莉 铅球

274陈晓钰 铅球

275胡天歌 铅球

学生组·工商管理学院

领 队：李思雨

教 练：孙梁天笑

混 合：30×50 迎面接力、同心鼓、20×50 同心协力、20×30 风火轮、拔河、
集体跳绳、乒乓球、网球、羽毛球、台球、定向越野、团体操、飞盘

男 子：4×100 米、4×400 米、引体向上

171江岱泽 100 米

172黄若愚 100 米

173徐 乐 100 米

174努尔兰 200 米

175贾舒宇 200 米

176伊力扎提 200 米

177贾舒宇 A 400 米

178何 韬 400 米

179张新林 800 米

180吕佳可 1500 米

181李宇航 1500 米

182李成明 1500 米

183吕佳可 A 5000 米

184李宇航 A 5000 米

185李成明 A 5000 米

186魏国光 铅球

187乃比江 铅球

188刘宇轩 铅球

189张新林 A 跳远

190方 辰 跳高

191史浩龙 跳高

192张新林 B 跳高



女 子：4×100 米、4×400 米、仰卧起坐

- | | |
|-----------------|-----------------|
| 193李品伊 100 米 | 194周芷伊 100 米 |
| 195栾佳立 100 米 | 196周芷伊 A 200 米 |
| 197叶小芳 200 米 | 198邹萌蝶 200 米 |
| 199许雯玥 400 米 | 200邓梦晨 400 米 |
| 201丁德菊 400 米 | 202邓梦晨 A 800 米 |
| 203吴止境 800 米 | 204程 倩 800 米 |
| 205温美林 1500 米 | 206康馨文 1500 米 |
| 207康馨文 A 3000 米 | 208邓梦晨 B 3000 米 |
| 209王亚辰 3000 米 | 210曾映童 铅球 |
| 211赵婉宁 铅球 | 212蒋纯珂 铅球 |
| 213张镜航 跳远 | 214曾映童 A 跳远 |
| 215魏红磊 跳远 | 216曾映童 B 跳高 |
| 217赵婉宁 A 跳高 | 218蒋纯珂 A 跳高 |

学生组·财政税务学院

领 队：曾 妮

教 练：吴铸航、傅英伦

混 合：16×60 趣味接力、30×50 迎面接力和同心鼓、20×50 同心协力、20×30 风火轮、旋风跑、拔河、集体跳绳、乒乓球、网球、羽毛球、台球、定向越野、团体操、飞盘、毽球

男 子：4×100 米、引体向上

- | | |
|-------------------|--------------------|
| 114袁兴林 100 米 | 115刘耘恺 100 米 |
| 116王 豪 100 米 | 117任耀辉 200 米 |
| 118张 力 1500 米 | 119扎西次旦1500 米 |
| 120凯迪尔·凯赛尔 1500 米 | 121秦梓越 5000 米 |
| 122罗俊义 5000 米 | 123游林·游晓 5000 米、铅球 |
| 124张健坤 铅球 | 125王奕涑 铅球 |

女 子：4×100 米、仰卧起坐

- | | |
|--------------------|----------------------|
| 126刘欣怡 100 米、跳远 | 127郭小华 100 米、1500 米 |
| 128赖心贻 100 米、铅球 | 129胡雅涵 200 米 |
| 130张小芳 200 米、800 米 | 131刘 涵 200 米 |
| 132张晓蔓 400 米、铅球 | 133金嘉怡 1500 米、3000 米 |
| 134赵浦帆 3000 米 | 135战玉佳 3000 米、铅球 |
| 136王帅言 跳远 | 137展 昕 跳远 |
| 138周爱莉 跳高 | 139陈俞竹 跳高 |



学生组·国际商学院

领 队：牛晓晶

教 练：龙鸿志、李 蓉

混 合：乒乓球、羽毛球、台球、团体操、飞盘

男 子：4×100 米

151郑涵铄 200 米

152洪博涛 跳高、跳远

153朱天赐 5000 米

154汤松岩 100 米、800 米

155吴思涵 400 米

156刘星辰 5000 米

157邓炼刚 800 米

158张依古 跳高

159陈冰洋 100 米

160甘佳豪 100 米、跳远

女 子：4×100 米

161瞿嘉仪 跳高

162潘晓依 跳远

163于清源 1500 米

164邹晗笑 100 米

165苏丹丹 400 米、3000 米

166蔡雨蒙 800 米、跳远

167时旭妍 800 米

168牛丹妮 200 米

169张翊琳 100 米、跳远

170龙玲玉 200 米、铅球

学生组·经济与管理研究院

领 队：苏明淘

教 练：王梓岳、卢雨末

混 合：同心鼓、旋风跑、乒乓球、羽毛球、台球、定向越野、团体操、网球

男 子：4×100 米、引体向上

293刘 轩 100 米、200 米

294叶 苗 100 米、400 米

295黄奕懿 800 米

296王霄云 跳高

297周一涵 100 米

298钟晨元 1500 米

299夏嘉蔚 800 米

女 子：4×100 米、仰卧起坐

300李志群 100 米、跳高

301周彦语 100 米

302贺世佳 100 米

303刘晏林 铅球

304刘丽娟 铅球

学生组·中国西部经济研究院

领 队：袁 菲

混 合：16×60 趣味接力、30×50 迎面接力、同心鼓、20×50 同心协力、20×30 风火轮、旋风跑、拔河、集体跳绳、乒乓球、网球、羽毛球、台球、定向越野、飞盘



男 子：引体向上

317吴奇材 200 米

318郭恺鑫 1500 米

319邱 洪 铅球

320王银泽 400 米、铅球

女 子：4×100 米、4×400 米、仰卧起坐

321张晓莹 100 米

322李博雅 100 米

323宋晗颖 400 米

324罗 丹 800 米

325吴秦瑶 1500 米、3000 米

326马 亮 跳远

327唐子怡 跳远、铅球

328董玲秀 跳远

329冯佳慧 铅球

330谢馨仪 铅球

学生组·管理科学与工程学院

领 队：徐 淼

教 练：祖丽米热、李雨涵

混 合：16×60 趣味接力、同心鼓、20×50 同心协力、拔河、集体跳绳、乒乓球、网球、羽毛球、台球、定向越野、团体操

男 子：4×100 米、引体向上

3741、旦增 100 米

375王肇毅 200 米

376陶雯源 800 米

3772、旦增 1500 米

378刘 超 5000 米

379马 千 跳高、跳远

3802、马千 跳远

381阿杜拉提力斯 跳远

女 子：4×100 米、仰卧起坐

382叶紫熹 100 米

3831、刘庆 100 米

384李美娜 400 米

385李雨聪 100 米

386张昕然 200 米

387刘官梅 800 米

3882、刘庆 跳远

3891、党红艳 跳远

390韦芳怡 跳远

391张馨化 铅球

3922、党红艳 铅球

学生组·计算机与人工智能学院

领 队：高文伟

教 练：赵雪君

混 合：16×60 趣味接力、乒乓球、网球、羽毛球、台球、团体操、飞盘

男 子：

424马鑫悦 1500 米

425彭昊翎 跳高、跳远

426刘家明 1500 米

427郭忆闽 5000 米

428胡钦淼 5000 米



女 子：4×100 米、4×400 米

- | | |
|-------------------|--------------------|
| 429王南霖 100 米 | 430赵泉润 200 米、400 米 |
| 431文 燕 跳高、铅球 | 432黄 蕊 铅球 |
| 433黄 婧 跳远 | 434杨静怡 跳高 |
| 435张远菲 1500 米、铅球 | 436张恬语 100 米 |
| 437凯迪·耶·图尔森 100 米 | 438杨雯晰 1500 米 |
| 439邹佳惠 200 米 | 440吴丽团 800 米 |
| 441曾昭虹 200 米 | |

学生组·法学院

领 队：王璐璐

教 练：张雨轩

混 合：16×60 趣味接力、30×50 迎面接力、同心鼓、20×50 同心协力、20×30 风火轮、旋风跑、拔河、集体跳绳、乒乓球、网球、羽毛球、定向越野、团体操、毽球

男 子：4×100 米

- | | |
|---------------------|-----------------|
| 090李彦男 跳远 | 091李庆龙 5000 米 |
| 092唐 博 100 米、800 米 | 093范又午 400 米、铅球 |
| 094杨 杰 800 米、1500 米 | |

女 子：4×100 米、4×400 米、仰卧起坐

- | | |
|-----------------|-----------------|
| 095周玲媛 跳高 | 096杨雨洁 3000 米 |
| 097吴华婧 200 米 | 098高慧敏 100 米、跳远 |
| 099顷 迪 200 米 | 100李金卓 100 米 |
| 101布尼亚 800 米 | 102马怡笑 100 米 |
| 103陶雨蕊 200 米、铅球 | 104朱 媛 400 米 |
| 105何世群 800 米、跳远 | 106耿怡心 跳高 |
| 107顾晗莹 1500 米 | 108普布卓玛铅球 |
| 109胡 钥 跳高 | 110罗锐针 800 米 |
| 111王思佳 400 米 | 112李春梅 400 米、跳远 |
| 113郑扬耀 铅球 | |

学生组·外国语学院

领 队：陈雪婷

混 合：同心鼓、拔河、集体跳绳、乒乓球、羽毛球、台球、团体操

男 子：

- | | |
|--------------------|---------------|
| 331徐焯凡 100 米 | 332李奕澎 100 米 |
| 333刘德磊 200 米、400 米 | 334李杰伟 5000 米 |
| 335王富生 跳远 | 336黄凯溢 跳远 |
| 337李季昌 铅球 | 338王于东 100 米 |



女 子：4×100 米、仰卧起坐

- | | |
|---------------|--------------------|
| 339王沛麟 100 米 | 340洪美艳 100 米 |
| 341刘雨昕 100 米 | 342刘霁杭 200 米、400 米 |
| 343李海琴 200 米 | 344张 怡 400 米 |
| 345张 瑶 1500 米 | 346杨佛玉 跳远 |
| 347王艺雯 铅球 | 348谭欣蕊 铅球 |
| 349伍王菊 400 米 | 350林慧祺 |

学生组·公共管理学院

领 队：李世界

教 练：李红圆

混 合：同心鼓、拔河、集体跳绳、网球、羽毛球、台球、定向越野、团体操

男 子：4×100 米、引体向上

- | | |
|------------------------|-----------------|
| 219吕俊辰 200 米 | 220乃吾扎提跳远 |
| 女子：4×100 米、仰卧起坐 | |
| 221刁杨硕 200 米 | 222朱小艳 200 米 |
| 223韩冰尧 200 米 | 224严 瑾 400 米 |
| 225梅 婷 800 米 | 226黄珊珊 1500 米 |
| 227张 渝 跳高 | 228张 靖 跳高 |
| 229乌 兰 跳远 | 230陈 妮 100 米、跳远 |
| 231程荣格 跳远 | 232罗嘉怡 100 米 |
| 233盛 岩 100 米 | 234杨荟玉 3000 米 |

学生组·马克思主义学院

领 队：龙嘉雯

教 练：王 磊

混 合：16×60 趣味接力、30×50 迎面接力、同心鼓、20×50 同心协力、拔河、
集体跳绳、乒乓球、羽毛球、台球

男 子：

- 305吴 玮 100 米、200 米

女 子：4×100 米、仰卧起坐

- | | |
|--------------|--------------|
| 306李 昂 100 米 | 307龙嘉雯 100 米 |
| 308唐 亭 100 米 | 309徐馨研 400 米 |
| 310杨 倩 400 米 | 311刘雨洁 跳高 |
| 312郑巧玲 跳高 | 313龚 岚 跳远、铅球 |
| 314谭清秀 跳远、铅球 | 315付美菊 跳远 |
| 316范肖轩 铅球 | |



学生组·数学学院

领 队：张杨雪

教 练：崔圣杰

混 合：30×50 迎面接力、同心鼓、拔河、集体跳绳、乒乓球、台球、毽球

男 子：4×100 米、引体向上

140 梁曾曾 400 米

141 李丰言 跳高

142 瞿靖洲 跳远

143 姜鼎宸 跳远

144 尹浩东 跳远

女 子：仰卧起坐

145 熊雨萌 100 米、跳远

146 张心悦 100 米

147 刘永婷 100 米、200 米

148 丁彦灵 400 米

149 倪海畅 800 米、跳远

150 武 悦 3000 米

学生组·人文与艺术学院

领 队：李海宾

教 练：蒋学勤、韩孟璇

混 合：16×60 趣味接力、同心鼓、旋风跑、羽毛球、台球、团体操

男 子：引体向上

235 努尔合依萨 100 米、200 米

236 刘彦德 400 米、5000 米

237 钟舜增 1500 米

女 子：4×100 米、仰卧起坐

238 张 榕 100 米、800 米

239 刘可人 200 米、铅球

240 梁笑茵 400 米

241 姚·袁·江 400 米

242 陈军婵 800 米

243 张可彤 800 米

244 李嘉禾 1500 米、铅球

245 杨旻樾 3000 米

246 王文羽 跳高

247 王 涵 跳高、跳远

248 王艺婷 跳远

249 冯莘然 铅球

学生组·体育学院

领 队：毛思程

教 练：陈 勇

混 合：羽毛球

男 子：4×100 米

419 林灿锐 400 米

420 罗朝明 1500 米

421 罗华晋 跳远

学生组·社会发展研究院

领 队：程晓芮

教 练：谢素萍

混 合：16×60 趣味接力、同心鼓、旋风跑



男 子:

393王嵩川 铅球

女 子: 4×100 米、仰卧起坐

394黄 艳 跳远

395邹月萍 跳远、铅球

396宋奕馨 跳远

397李一玲 100 米、200 米

398蒋佳讯 100 米、200 米

399杨思佳 100 米

400唐思宜 200 米、铅球

401周桐羽 铅球

学生组·特拉华数据科学学院

领 队: 马 蕾

教 练: 马 蕾(女兼)

混 合: 16×60 趣味接力、旋风跑、集体跳绳、乒乓球、羽毛球、团体操

男 子: 4×100 米、4×400 米、引体向上

402李抒洋 800 米、1500 米

403罗翊民 800 米

404何 轅 800 米、1500 米

405李方钰 100 米

406熊政阳 100 米

407张景贺 100 米

408苏泊睿 200 米

409张明皓 400 米

410许益铭 铅球

411姚宇舟 跳远

412肖天宇 跳远

女 子: 4×100 米、仰卧起坐

413龚梓萱 100 米、400 米

414赵子依 100 米

415唐婉瑜 200 米

416王镜舒 1500 米

417梁若瑜 铅球

418石梓铭 跳高

学生组·国际教育学院

男 子:

351JamesT. C. L5000 米

352BAOWENDSOMDEU5000 米

353Collinskayemb 铅球

354SMIRNOVMARK 铅球

355CesarPerez 铅球

356SHEHZADKHAN100 米、跳远

357MusaJumaMdam100 米

358ABThewawanga100 米

359SIMACHEWD. Z1500 米

360NICHOLASA. T400 米

361AbbasMuhammad400 米

362AbdelmajidT200 米

363AHMEDM. H. G200 米、跳远

364EHABM. W. A200 米

女 子: 4×100 米

365NguyenP. T3000 米

366VARVARA. R3000 米

367ANASTASIIAV 铅球

368PanfilovaK跳远

369BIBIKAUSAR100 米、200 米

370KadyKatanda. S100 米

371NGOTHUTHUY100 米

372SokaB. P 1500 米

373ANAW. M 400 米



学生组·西部商学院

男子:

422刘付生 5000 米

423刘 东 5000 米

学生组·出国留学预备学院

混 合: 羽毛球、台球

男子: 4×100 米

442刘思宇 100 米、跳远

443张瀚宇 跳高

444陈泰言 400 米、1500 米

445谢摘钦 100 米、200 米

446雷博文 100 米、200 米

447高靖凯 跳远

教工组·机关与直属单位代表队

混 合: 30×50 迎面接力、同心鼓、拔河、乒乓球、羽毛球、台球、定向越野

男子: 4×100 米

485黄学江 铅球

486卢 龙 铅球

487吴 通 跳高、跳远、铅球

488刘 坤 100 米、200 米

489罗松涛 800 米、5000 米

490朱一强 5000 米

491曹斌祥 跳远

492刘伯禹 跳高、跳远

女子:

493刘平华 铅球

494陈 蕾 铅球

495张 晨 铅球

496欧阳智慧 铅球

497申晓菊 3000 米、铅球

498廖丽华 100 米

499涂 希 100 米、200 米

500朱昱璇 100 米

501江佳惠 400 米、800 米

502于一多 800 米

教工组·后 勤

混 合: 16×60 趣味接力、30×50 迎面接力、同心鼓、20×50 同心协力、拔河、集体跳绳、乒乓球、羽毛球、台球、定向越野

男子: 4×100 米

469冯云贵 1500 米、5000 米

470刘 洋 100 米、跳远

女子: 4×100 米

471季 容 200 米

472陈建蓉 200 米

473黄 英 100 米、200 米

474陈 秀 400 米

475廖忠荣 400 米

476伍 娟 100 米

477陈秋雨 100 米

478王 蕾 跳远

479夏 雪 跳远

480王 岚 铅球



教工组·习近平经济思想研究院

女 子:

514吴沁雪 跳远、铅球

教工组·金融学院、中国金融研究院

混 合: 拔河、乒乓球、网球

男 子:

459杜连杰 800 米、5000 米

教工组·经济学院

混 合: 30×50 迎面接力、拔河、乒乓球、网球、羽毛球、定向越野

男 子: 4×100 米

457葛浩阳 5000 米

女 子: 4×100 米

458林 熙 1500 米

教工组·会计学院

领 队: 付 佳

混 合: 16×60 趣味接力、30×50 迎面接力、20×30 风火轮、拔河、集体跳绳、
网球、羽毛球、台球、定向越野、飞盘、毽球、乒乓球

男 子:

453李 鑫 100 米、200 米

454徐天然 跳远

455朱风帆 5000 米

女 子:

456王仪同 跳远

教工组·统计学院

混 合: 30×50 迎面接力、拔河、乒乓球、羽毛球、台球、定向越野

男 子: 4×100 米

教工组·工商管理学院

混 合: 30×50 迎面接力、同心鼓、20×50 同心协力、20×30 风火轮、拔河、
集体跳绳、乒乓球、网球、羽毛球、台球、定向越野



男子：4×100 米、4×400 米

460 王有雄 800 米、1500 米、5000 米 461 吴论文 100 米

462 张明镜 5000 米

女子：4×100 米、4×400 米

463 唐静静 200 米

464 周瑞艳 跳高

465 朱燕辉 100 米、200 米

教工组·财政税务学院

混合：网球、羽毛球、台球、定向越野、拔河

男子：

468 李楠 1500 米、5000 米

教工组·国际商学院

混合：拔河、网球、定向越野

女子：

503 罗小艳 跳远

教工组·经济与管理研究院

混合：16×60 趣味接力、同心鼓、拔河

教工组·中国西部经济研究院

混合：拔河、台球、定向越野

男子：4×100 米

450 秦志龙 400 米、跳高、跳远

女子：

451 邱雁 1500 米、3000 米

452 刘思岑 铅球

教工组·管理科学与工程学院

混合：拔河、定向越野

教工组·计算机与人工智能学院

混合：拔河、乒乓球、网球、定向越野

教工组·法学院

混合：16×60 趣味接力、30×50 迎面接力、同心鼓、20×50 同心协力、20×30 风火轮、旋风跑、拔河、乒乓球、网球、羽毛球、台球、定向越野、毽球



男子：4×100 米、4×400 米

508陈 鹏 200 米、400 米 536 尹亚军 400 米

女子：

509李 怡 1500 米

教工组·外国语学院

混 合：16×60 趣味接力、同心鼓、拔河、网球

男 子：

466敖 宇 5000 米 467Ruiz 1500 米

教工组·公共管理学院

混 合：拔河、乒乓球、台球、定向越野

教工组·马克思主义学院

领 队：秦艺萍

混 合：台球、定向越野

男 子：

504王翔宇 5000 米 505周明星 铅球

女 子：

506戚 悦 100 米

教工组·数学学院

领 队：叶美姝

教 练：黎 伟

混 合：拔河、羽毛球

女 子：

511江美玲 跳远

教工组·人文与艺术学院

混 合：拔河、网球、定向越野

男 子：

507张钧涵 5000 米

教工组·社会发展研究院

混合：16×60 趣味接力、同心鼓、拔河、定向越野、飞盘

男 子：

481苏正道 100 米 482岳 敏 铅球



女 子:

483严予若 400 米、800 米

484张卓君 跳高

教工组·特拉华数据科学学院

领 队: 王 云

教 练: 王 云(女兼)

混 合: 同心鼓

女 子:

512娄雅琪 铅球

513易家维 铅球

教工组·继续(网络)教育学院

混 合: 拔河、集体跳绳、台球

教工组·西部商学院

男 子:

510张 锐 5000 米

教工组·校 友

男 子:

515辜建勇 5000 米

女 子:

516张 琪 3000 米 800 米

男 子(学生组):

448杨耀华 1500 米、5000 米

449黄向盈 100 米、200 米



竞赛日程表

10月24日（星期四）上午

径赛

1.学生组 女子 100 米	预赛 51 人 7 组 按成绩取 8 名 决	10:00
2.教工组 女子 100 米	决赛 8 人 1 组 按成绩取 8 名	10:25
3.学生组 男子 100 米	预赛 38 人 5 组 按成绩取 8 名 决	10:30
4.教工组 男子 100 米	决赛 5 人 1 组 按成绩取 3 名	11:05
5.学生组 女子 1500 米	决赛 18 人 2 组 按成绩取 8 名	11:05
6.教工组 女子 1500 米	决赛 3 人 1 组 按成绩取 1 名	11:15
7.学生组 混合 同心鼓	决赛 16 队 4 组 按成绩取 8 名	11:25
8.教工组 混合 同心鼓	决赛 8 队 2 组 按成绩取 8 名	11:25
9.学生组 女子 100 米	决赛 8 人 1 组 按成绩取 8 名	11:25
10.学生组 男子 100 米	决赛 8 人 1 组 按成绩取 8 名	11:30

田赛

1.学生组 混合 网球	决赛 9 队 1 组 按成绩取 8 名	09:30
2.学生组 混合 台球	决赛 16 队 1 组 按成绩取 8 名	09:30
3.学生组 混合 飞盘	决赛 8 队 1 组 按成绩取 8 名	09:30
4.学生组 混合 羽毛球	决赛 19 队 1 组 按成绩取 8 名	09:30
5.学生组 混合 乒乓球	决赛 16 队 1 组 按成绩取 8 名	09:30
6.学生组 混合 团体操	决赛 14 队 1 组 按成绩取 8 名	10:00
7.学生组 女子 跳高	决赛 27 人 1 组 按成绩取 8 名	10:00
8.教工组 女子 跳高	决赛 2 人 1 组	10:00
9.学生组 男子 铅球	决赛 25 人 1 组 按成绩取 8 名	10:00
10.教工组 男子 铅球	决赛 5 人 1 组 按成绩取 3 名	10:00
11.教工组 混合 拔河	决赛 19 队 1 组 按成绩取 8 名	10:00



10月24日（星期四）下午

阳光彩虹跑 参赛人数 1500 人左右

不取名次 13:15

径赛

1.学生组 男子 1500 米	决赛 27 人 2 组	按成绩取 8 名 14:00
2.教工组 男子 1500 米	决赛 4 人 1 组	按成绩取 2 名 14:10
3.学生组 女子 200 米	预赛 35 人 5 组	按成绩取 8 名 决 14:25
4.教工组 女子 200 米	决赛 6 人 1 组	按成绩取 4 名 15:00
5.学生组 男子 200 米	预赛 27 人 4 组	按成绩取 8 名 决 15:05
6.教工组 男子 200 米	决赛 3 人 1 组	按成绩取 1 名 15:25
7.学生组 女子 800 米	决赛 27 人 4 组	按成绩取 8 名 15:30
8.教工组 女子 800 米	决赛 4 人 1 组	按成绩取 1 名 15:55
9.学生组 女子 200 米	决赛 8 人 1 组	按成绩取 8 名 16:00
10.学生组 男子 200 米	决赛 8 人 1 组	按成绩取 8 名 16:05
11.学生组 女子 4×400 米	决赛 6 队 1 组	按成绩取 4 名 16:10
12.教工组 女子 4×400 米	决赛 1 队 1 组	16:10
13.学生组 男子 4×400 米	决赛 6 队 1 组	按成绩取 4 名 16:15
14.教工组 男子 4×400 米	决赛 2 队 1 组	16:15
15.学生组 混合 30×50 迎面接力	决赛 9 队 3 组	按成绩取 8 名 16:20
16.教工组 混合 30×50 迎面接力	决赛 7 队 2 组	按成绩取 5 名 16:25

田赛

1.教工组 混合 网球	决赛 10 队 1 组	按成绩取 8 名 13:30
2.教工组 混合 羽毛球	决赛 9 队 1 组	按成绩取 8 名 13:30
3.教工组 混合 台球	决赛 11 队 1 组	按成绩取 8 名 13:30
4.教工组 混合 乒乓球	决赛 9 队 1 组	按成绩取 8 名 13:30
5.教工组 混合 飞盘	决赛 2 队 1 组	14:00
6.学生组 男子 跳高	决赛 17 人 1 组	按成绩取 8 名 14:00
7.教工组 男子 跳高	决赛 3 人 1 组	按成绩取 1 名 14:00
8.学生组 女子 跳远	决赛 41 人 1 组	按成绩取 8 名 14:00
9.教工组 女子 跳远	决赛 6 人 1 组	按成绩取 4 名 14:00
10.教工组 混合 定向越野	决赛 16 队 1 组	按成绩取 8 名 15:00
11.教工组 混合 集体跳绳	决赛 4 队 1 组	按成绩取 2 名 15:40



10月25日（星期五）上午

径赛

1.学生组 男子 800 米	决赛 20 人 3 组	按成绩取 8 名 09:30
2.教工组 男子 800 米	决赛 3 人 1 组	按成绩取 3 名 10:00
3.学生组 女子 400 米	决赛 30 人 4 组	按成绩取 8 名 10:05
4.教工组 女子 400 米	决赛 4 人 1 组	按成绩取 2 名 10:25
5.学生组 男子 400 米	决赛 24 人 3 组	按成绩取 8 名 10:30
6.教工组 男子 400 米	决赛 3 人 1 组	按成绩取 3 名 10:55
7.学生组 女子 4×100 米	决赛 18 队 3 组	按成绩取 8 名 11:00
8.教工组 女子 4×100 米	决赛 3 队 1 组	按成绩取 3 名 11:00
9.学生组 男子 4×100 米	决赛 15 队 2 组	按成绩取 8 名 11:05
10.教工组 男子 4×100 米	决赛 7 队 1 组	按成绩取 5 名 11:05
11.学生组 混合 20×30 风火轮	决赛 7 队 1 组	按成绩取 5 名 11:10
12.教工组 混合 20×30 风火轮	决赛 3 队 1 组	按成绩取 3 名 11:20
13.学生组 混合 16×60 趣味接力	决赛 12 队 4 组	按成绩取 8 名 11:25
14.教工组 混合 16×60 趣味接力	决赛 6 队 2 组	按成绩取 3 名 11:30

田赛

1.学生组 混合 定向越野	决赛 10 队 1 组	按成绩取 8 名 09:30
2.学生组 混合 集体跳绳	决赛 14 队 3 组	按成绩取 8 名 09:30
3.学生组 男子 跳远	决赛 29 人 1 组	按成绩取 8 名 09:50
4.教工组 男子 跳远	决赛 6 人 1 组	按成绩取 3 名 09:50
5.学生组 女子 铅球	决赛 43 人 1 组	按成绩取 8 名 09:50
6.教工组 女子 铅球	决赛 10 人 1 组	按成绩取 8 名 09:50
7.学生组 混合 毽球	决赛 5 队 1 组	按成绩取 3 名 10:25
8.教工组 混合 毽球	决赛 2 队 1 组	按成绩取 1 名 10:25



10月25日（星期五）下午

径赛

1.学生组 女子 3000 米	决赛 23 人 2 组	按成绩取 8 名 14:00
2.教工组 女子 3000 米	决赛 3 人 1 组	按成绩取 3 名 14:15
3.学生组 男子 5000 米	决赛 28 人 2 组	按成绩取 8 名 14:35
4.教工组 男子 5000 米	决赛 14 人 1 组	按成绩取 8 名 14:35
5.学生组 混合 20×50 同心协力	决赛 9 队 2 组	按成绩取 8 名 14:35
6.教工组 混合 20×50 同心协力	决赛 3 队 1 组	按成绩取 3 名 14:40
7.学生组 混合 旋风跑	决赛 10 队 2 组	按成绩取 8 名 15:00

田赛

1.学生组 混合 拔河	决赛 13 队 1 组	按成绩取 8 名 13:30
2.学生组 男子 引体向上	决赛 13 队 2 组	按成绩取 8 名 14:00
3.学生组 女子 仰卧起坐	决赛 17 队 3 组	按成绩取 8 名 14:00



竞赛分组表

10月24日(星期四)上午 径赛

1.学生组 女子 100 米 预赛 51 人 7 组 按成绩取 8 名 决 10:00

1 组	1	2	3	4	5	6	7	8
	王南霖	张晓莹	李柯馨	赖心贻	李志群	龚梓萱	栾佳立	唐 亭
	计算机学院	西部研究院	金 融	财税学院	经管院	特拉华	工商学院	马克思学院
2 组	1	2	3	4	5	6	7	
	盛 岩	BIBIKAUSA R	刘永婷	洪美艳	李一玲	张 榕	1、刘庆	
	公管学院	国教学院	数学学院	外语学院	社发院	人文学院	管理学院	
3 组	1	2	3	4	5	6	7	
	张心悦	刘雨昕	郭小华	周芷伊	蒋佳讯	黎紫欣	NGOTHUTHUY	
	数学学院	外语学院	财税学院	工商学院	社发院	经济学院	国教学院	
4 组	1	2	3	4	5	6	7	8
	贺世佳	马怡笑	龙嘉雯	李博雅	张文菁	张恬语	赵子依	李 键
	经管院	法学院	马克思学院	西部研究院	会计学院	计算机学院	特拉华	金 融
5 组	1	2	3	4	5	6	7	
	吴 蔚	张翊琳	郑璐瑶	叶紫熹	罗嘉怡	周彦语	高慧敏	
	会计学院	国商学院	金 融	管理学院	公管学院	经管院	法学院	
6 组		2	3	4	5	6	7	8
		李雨聪	李金卓	邹晗笑	何 畅	陈 妮	王沛麟	杨思佳
		管理学院	法学院	国商学院	会计学院	公管学院	外语学院	社发院
7 组		2	3	4	5	6	7	8
		李品伊	凯迪日耶 图尔荪	李 昂	熊雨萌	KadyKatanda.S	周子妍	刘欣怡
		工商学院	计算机学院	马克思学院	数学学院	国教学院	经济学院	财税学院

2.教工组 女子 100 米 决赛 8 人 1 组 按成绩取 8 名 10:25

1	2	3	4	5	6	7	8
伍 娟	朱昱璇	陈秋雨	朱燕辉	戚 悦	涂 希	黄 英	廖丽华
后 勤	机 关	后 勤	工商学院	马克思学院	机 关	后 勤	机 关

3.学生组 男子 100 米 预赛 38 人 5 组 按成绩取 8 名 决 10:30

1 组	2	3	4	5	6	7	8
	周一涵	熊政阳	1、旦增	袁兴林	钟彧诚	雷博文	ABThewawanga
	经管院	特拉华	管理学院	财税学院	金 融	出国预备	国教学院



2 组	1	2	3	4	5	6	7	8
	罗一杰	张景贺	黄向盈	刘远天	甘佳豪	王于东	王 豪	江岱泽
	会计学院	特拉华	校 友	统计学院	国商学院	外语学院	财税学院	工商学院
3 组		2	3	4	5	6	7	8
		汤松岩	MusaJumaMdam	吴 玮	刘思宇	李奕澎	刘耘恺	李方钰
		国商学院	国教学院	马克思学院	出国预备	外语学院	财税学院	特拉华
4 组	1	2	3	4	5	6	7	8
	徐焯凡	胡文博	唐 博	叶 茁	徐 乐	郭宇贺	黄今睿	陈冰洋
	外语学院	经济学院	法学院	经管院	工商学院	金 融	会计学院	国商学院
5 组	1	2	3	4	5	6	7	8
	刘 轩	谢摘钦	黄若愚	梁晋鑫	施钰杰	努尔合依萨	SHEHZADKHAN	朱柏霖
	经管院	出国预备	工商学院	会计学院	经济学院	人文学院	国教学院	金 融

4.教工组 男子 100 米 决赛 5 人 1 组 按成绩取 3 名 11:05

2	3	4	5	6
刘 洋	刘 坤	李 鑫	吴论文	苏正道
后 勤	机 关	会计学院	工商学院	社发院

5.学生组 女子 1500 米 决赛 18 人 2 组 按成绩取 8 名 11:05

1 组	1	2	3	4	5	6	7	8
	李嘉禾	郭小华	康馨文	马晓彤	于清源	张 瑶	杨雯晰	王镜舒
	人文学院	财税学院	工商学院	会计学院	国商学院	外语学院	计算机学院	特拉华
	9							
	熊欣杨							
	会计学院							
2 组	1	2	3	4	5	6	7	8
	SokaB.P	吴秦瑶	陈婉滢	顾晗萤	金嘉怡	黄珊珊	张远菲	温美林
	国教学院	西部研究院	会计学院	法学院	财税学院	公管学院	计算机学院	工商学院
	9							
	徐培烜							
	金 融							

6.教工组 女子 1500 米 决赛 3 人 1 组 按成绩取 1 名 11:15

1	2	3
林 熙	李 怡	邱 雁
经济学院	法学院	西部研究院

7.学生组 混合 同心鼓 决赛 16 队 4 组 按成绩取 8 名 11:25

1 组	2	3	4	5
	经济学院	数学学院	人文学院	法学院

**5.学生组 混合 乒乓球 决赛 16 队 1 组 按成绩取 8 名 09:30**

1	2	3	4	5	6	7	8
马克思学院	外语学院	国商学院	管理学院	经济学院	统计学院	工商学院	经管院
9	10	11	12	13	14	15	16
法学院	数学学院	会计学院	财税学院	金融	西部研究院	计算机学院	特拉华

6.学生组 混合 团体操 决赛 14 队 1 组 按成绩取 8 名 10:00

1	2	3	4	5	6	7	8
财税学院	经管院	特拉华	工商学院	国商学院	法学院	公管学院	人文学院
9	10	11	12	13	14		
金融	会计学院	统计学院	计算机学院	管理学院	外语学院		

7.学生组 女子 跳高 决赛 27 人 1 组 按成绩取 8 名 10:00

1	2	3	4	5	6	7	8
周玲媛	曾思怡	文燕	王祺睿	胡 钥	严 妍	王 涵	曾映童 B
法学院	会计学院	计算机学院	金融	法学院	统计学院	人文学院	工商学院
9	10	11	12	13	14	15	16
王怡茜	周爱莉	蒋纯炯 A	张 靖	耿怡心	杨静怡	郑巧玲	赵婉宁 A
会计学院	财税学院	工商学院	公管学院	法学院	计算机学院	马克思学院	工商学院
17	18	19	20	21	22	23	24
刘 洵	王文羽	黄士涵	刘雨洁	瞿嘉仪	张 渝	张婧敏	陈俞竹
金融	人文学院	统计学院	马克思学院	国商学院	公管学院	会计学院	财税学院
25	26	27					
陈诗琪	石梓铭	李志群					
金融	特拉华	经管院					

8.教工组 女子 跳高 决赛 2 人 1 组 10:00

1	2
张卓君	周瑞艳
社发院	工商学院

9.学生组 男子 铅球 决赛 25 人 1 组 按成绩取 8 名 10:00

1	2	3	4	5	6	7	8
Collinskayemb	刘宇轩	李季昌	邓政均	张杨海	乃比江	江苏叶尔米热阿别克	刘铭恕
国教学院	工商学院	外语学院	会计学院	金融	工商学院	财税学院	统计学院
9	10	11	12	13	14	15	16
魏国光	SMIRNOV MARK	王奕涑	赵 聪	邱 洪	许益铭	牟 漆	王 哲
工商学院	国教学院	财税学院	金融	西部研究院	特拉华	经济学院	会计学院
17	18	19	20	21	22	23	24
张家暄	韩昱辰	CesarPerez	林海韬	张健坤	王嵩川	赵正昊	王银泽
金融	统计学院	国教学院	会计学院	财税学院	社发院	统计学院	西部研究院



25

范又午
法学院

10.教工组 男子 铅球 决赛 5人 1组 按成绩取3名 10:00

1	2	3	4	5
卢 龙	岳 敏	黄学江	周明星	吴 通
机 关	社发院	机 关	马克思学院	机 关

11.教工组 混合 拔河 决赛 19队 1组 按成绩取8名 10:00

1	2	3	4	5	6	7	8
统计学院	工商学院	计算机	后 勤	经管学院	经济学院	国商学院	会计学院
9	10	11	12	13	14	15	16
公管学院	社发院	机 关	人文学院	金 融	外语学院	管理学院	继续教育
17	18	19	20				
数学学院	西部研究院	法学院	财税				

10月24日(星期四)下午 径赛

1.学生组 男子 1500米 决赛 27人 2组 按成绩取8名 14:00

1组	1	2	3	4	5	6	7	8
	李宇航	张 力	蒋铠骏	扎西次旦	郭恺鑫	钟舜增	程 浩	李抒洋
	工商学院	财税学院	会计学院	财税学院	西部研究院	人文学院	经济学院	特拉华
	9	10	11	12	13			
	2、旦增	胡又心	刘家明	陈泰言	吴居东			
	管理学院	金 融	计算机学院	出国预备	会计学院			
2组	1	2	3	4	5	6	7	8
	张加宝	杨耀华	吕佳可	陈清昊	余 钱	凯迪尔·凯赛尔	杨 杰	SIMACHEWDZ
	统计学院	校 友	工商学院	会计学院	金 融	财税学院	法学院	国教学院
	9	10	11	12	13	14		
	李成明	何 轅	罗朝明	马鑫悦	钟晨元	杨栋梁		
	工商学院	特拉华	体育学院	计算机学院	经管院	金 融		

2.教工组 男子 1500米 决赛 4人 1组 按成绩取2名 14:10

1	2	3	4
冯云贵	王有雄	Ruiz	李 楠
后 勤	工商学院	外语学院	财税学院

3.学生组 女子 200米 预赛 35人 5组 按成绩取8名 决 14:25

1组	2	3	4	5	6	7	8
	刁杨硕	陶雨蕊	刘 涵	孔星岚	刘可人	毕钰瑶	叶小芳
	公管学院	法学院	财税学院	金 融	人文学院	统计学院	工商学院



2 组	2	3	4	5	6	7	8
	余欣雨 统计学院	唐思宜 社发院	李海琴 外语学院	BIBIKAUSAR 国教学院	邹佳惠 计算机学院	牛丹妮 国商学院	李 键 金 融
3 组	2	3	4	5	6	7	8
	蒋佳讯 社发院	唐婉瑜 特拉华	曾昭虹 计算机学院	朱小艳 公管学院	刘霁杭 外语学院	周芷伊 A 工商学院	龙玲玉 国商学院
4 组	2	3	4	5	6	7	8
	赵泉润 计算机学院	邹萌蝶 工商学院	韩冰尧 公管学院	顷 迪 法学院	胡雅涵 财税学院	刘永婷 数学学院	陈鑫悦 会计学院
5 组	2	3	4	5	6	7	8
	吴华婧 法学院	郑璐瑶 金 融	李紫嫣 统计学院	张昕然 管理学院	李一玲 社发院	王 涵 会计学院	张小芳 财税学院

4.教工组 女子 200 米 决赛 6 人 1 组 按成绩取 4 名 15:00

	3	4	5	6	7	8
	朱燕辉 工商学院	季 容 后 勤	涂 希 机 关	唐静静 工商学院	陈建蓉 后 勤	黄 英 后 勤

5.学生组 男子 200 米 预赛 27 人 4 组 按成绩取 8 名 决 15:05

1 组		3	4	5	6	7	8
		邱扬天 金 融	郑涵铄 国商学院	伊力扎提 工商学院	吕俊辰 公管学院	刘德磊 外语学院	刘新文 会计学院
2 组	2	3	4	5	6	7	8
	EHABM.WA 国教学院	贾舒宇 工商学院	张凌滔 经济学院	王肇毅 管理学院	郭宇贺 金 融	吴奇材 西部研究院	谢摘钦 出国预备
3 组	2	3	4	5	6	7	8
	王峥蔚 金 融	刘远天 统计学院	AHMEDM.HG 国教学院	黄向盈 校 友	任耀辉 财税学院	石皓文 会计学院	努尔合依萨 人文学院
4 组	2	3	4	5	6	7	8
	努尔兰 工商学院	罗一杰 会计学院	刘 轩 经管院	吴 玮 马克思学院	AbdelmajidT 国教学院	雷博文 出国预备	苏泊睿 特拉华

6.教工组 男子 200 米 决赛 3 人 1 组 按成绩取 1 名 15:25

	5	6	7
	陈 鹏 法学院	李 鑫 会计学院	刘 坤 机 关

7.学生组 女子 800 米 决赛 27 人 4 组 按成绩取 8 名 15:30

1 组	2	3	4	5	6	7	8
	张 榕 人文学院	梅 婷 公管学院	周沫言 金 融	何世群 法学院	倪海畅 数学学院	吴止境 工商学院	蔡雨蒙 国商学院



西南财经大学 2024 年秋季运动会



拼搏力量 喜庆吉祥

2 组		3	4	5	6	7	8
		张可彤	张小芳	杨晓艳	雷嘉欣	李 夏	程 倩
		人文学院	财税学院	经济学院	会计学院	统计学院	工商学院

3 组	2	3	4	5	6	7	8
	廖逸雯	吴丽团	邓梦晨 A	罗锐针	时旭妍	罗郁青	陈雪儿
	会计学院	计算机学院	工商学院	法学院	国商学院	金 融	统计学院

4 组	2	3	4	5	6	7	8
	布尼亚	刘官梅	张文茜	苏香逸	罗 丹	陈军婵	曾珂义
	法学院	管理学院	统计学院	会计学院	西部研究院	人文学院	金 融

8.教工组 女子 800 米 决赛 3 人 1 组 按成绩取 1 名 15:55

3	4	6
严予若	于一多	张琪
社发院	机 关	校友
		江佳惠
		机 关

9.学生组 女子 200 米 决赛 8 人 1 组 按成绩取 8 名 16:00

10.学生组 男子 200 米 决赛 8 人 1 组 按成绩取 8 名 16:05

11.学生组 女子 4×400 米 决赛 6 队 1 组 按成绩取 4 名 16:10

3	4	5	6	7	8
会计学院	金 融	法学院	计算机学院	西部研究院	工商学院

12.教工组 女子 4×400 米 决赛 1 队 1 组 16:10

6
工商学院

13.学生组 男子 4×400 米 决赛 6 队 1 组 按成绩取 4 名 16:15

3	4	5	6	7	8
金 融	特拉华	会计学院	经济学院	工商学院	统计学院

14.教工组 男子 4×400 米 决赛 2 队 1 组 16:15

5	7
法学院	工商学院

15.学生组 混合 30×50 迎面接力 决赛 9 队 3 组 按成绩取 8 名 16:20

1 组	2	3	4
	马克思学院	数学学院	财税学院

2 组	2	3	4
	经济学院	工商学院	会计学院



金 融	工商学院	国商学院	会计学院	数学学院	金 融	会计学院	工商学院
9	10	11	12	13	14	15	16
张瀚宇	张依古	陈禹尧	朱柏霖	王霄云	洪基智	史浩龙	马 千
出国预备	国商学院	会计学院	金 融	经管院	统计学院	工商学院	管理学院
17							
彭昊翎							
计算机学院							

7.教工组 男子 跳高 **决赛 3人 1组** **按成绩取1名 14:00**

1	2	3
吴 通	秦志龙	刘伯禹
机 关	西部研究院	机 关

8.学生组 女子 跳远 **决赛 41人 1组** **按成绩取8名 14:00**

1	2	3	4	5	6	7	8
张镜航	王 涵	魏红磊	黄 艳	董玲秀	侯玲玉	展 昕	何世群
工商学院	人文学院	工商学院	社发院	西部研究院	金 融	财税学院	法学院
9	10	11	12	13	14	15	16
张文菁	熊雨萌	乌 兰	韦芳怡	龚 岚	曾映童 A	方科尹	1、党红艳
会计学院	数学学院	公管学院	管理学院	马克思学院	工商学院	金 融	管理学院
17	18	19	20	21	22	23	24
蔡雨蒙	马 亮	陈 妮	王帅言	石可欣	2、刘庆	高慧敏	钟瑞雪
国商学院	西部研究院	公管学院	财税学院	会计学院	管理学院	法学院	统计学院
25	26	27	28	29	30	31	32
宋奕馨	唐子怡	刘欣怡	吴佳雯	付美菊	潘晓依	程荣格	邹月萍
社发院	西部研究院	财税学院	金 融	马克思学院	国商学院	公管学院	社发院
33	34	35	36	37	38	39	40
PanfilovaK	王颢璇	倪海畅	杨佛玉	黄 婧	李春梅	张翊琳	谭清秀
国教学院	会计学院	数学学院	外语学院	计算机学院	法学院	国商学院	马克思学院
41							
王艺婷							
人文学院							

9.教工组 女子 跳远 **决赛 6人 1组** **按成绩取4名 14:00**

1	2	3	4	5	6
王仪同	王 蕾	罗小艳	夏 雪	吴沁雪	江美玲
会计学院	后 勤	国商学院	后 勤	习近平经济思想	数学学院

10.教工组 混合 定向越野 **决赛 16队 1组** **按成绩取8名 15:00**

1	2	3	4	5	6	7	8
马克思学院	国商学院	公管学院	会计学院	后 勤	社发院	统计学院	西部研究院



9 10 11 12 13 14 15 16
工商学院 机关 计算机 人文学院 财税学院 法学院 管理学院 经济学院

11.教工组 混合 集体跳绳 决赛 4 队 1 组 按成绩取 2 名 15:40

1 2 3 4
继续教育 会计学院 后勤 工商学院

10 月 25 日 (星期五) 上午 径赛

1.学生组 男子 800 米 决赛 20 人 3 组 按成绩取 8 名 09:30

1 组 2 3 4 5 6 7 8
何 轅 程 浩 易 利 张帅楠 李晓枫 夏嘉蔚 杨 杰
特拉华 经济学院 会计学院 金 融 统计学院 经管院 法学院

2 组 2 3 4 5 6 7 8
胡又心 王彬宇 张新林 唐 博 黄奕懿 李抒洋 邓炼刚
金 融 会计学院 工商学院 法学院 经管院 特拉华 国商学院

3 组 3 4 5 6 7 8
汤松岩 陶雯源 孙心宇 罗翊民 王子鸣 阳 一
国商学院 管理学院 金 融 特拉华 统计学院 会计学院

2.教工组 男子 800 米 决赛 3 人 1 组 按成绩取 1 名 10:00

3 4 6
杜连杰 罗松涛 王有雄
金 融 机 关 工商学院

3.学生组 女子 400 米 决赛 30 人 4 组 按成绩取 8 名 10:05

1 组 2 3 4 5 6 7 8
曹钢蒂 贺丽谊 严 瑾 徐馨研 王思佳 张晓蔓 伍王菊
会计学院 金 融 公管学院 马克思学院 法学院 财税学院 外语学院

2 组 2 3 4 5 6 7 8
李春梅 邓梦晨 宋晗颖 李美娜 张未然 熊一林 艾柯代麦提江
法学院 工商学院 西部研究院 管理学院 经济学院 会计学院 人文学院

3 组 1 2 3 4 5 6 7 8
夏珺艺 刘霁杭 杨京宁 许雯玥 丁彦灵 梁笑菡 ANAW.M 刘耘汝
金 融 外语学院 会计学院 工商学院 数学学院 人文学院 国教学院 经济学院

4 组 1 2 3 4 5 6 7 8
丁德菊 杨 倩 朱 媛 赵泉润 李柯馨 龚梓萱 张 怡 苏丹丹
工商学院 马克思学院 法学院 计算机学院 金 融 特拉华 外语学院 国商学院

**4.教工组 女子 400 米** **决赛 4 人 1 组** **按成绩取 2 名 10:25**

4	5	6	7
江佳惠	陈秀	廖忠荣	严予若
机关	后勤	后勤	社发院

5.学生组 男子 400 米 **决赛 24 人 3 组** **按成绩取 8 名 10:30**

1 组	1	2	3	4	5	6	7	8
	吴宇宸	陈彦熙	马志洲	邓政均	张明皓	周泽伍	王银泽	刘德磊
	金融	经济学院	金融	会计学院	特拉华	统计学院	西部研究院	外语学院
2 组	1	2	3	4	5	6	7	8
	沈子杰	曾周令然	吴思涵	刘彦德	梁曾曾	AbbasMuhammad	贾舒宇 A	范又午
	会计学院	统计学院	国商学院	人文学院	数学学院	国教学院	工商学院	法学院
3 组	1	2	3	4	5	6	7	8
	何韬	NICHOLASAT	阴星铭	孙心宇	华万里	林灿锐	叶苗	陈泰言
	工商学院	国教学院	会计学院	金融	经济学院	体育学院	经管院	出国预备

6.教工组 男子 400 米 **决赛 2 人 1 组** **10:55**

5	6	7
陈鹏	尹亚军	秦志龙
法学院	法学院	西部研究院

7.学生组 女子 4×100 米 **决赛 18 队 3 组** **按成绩取 8 名 11:00**

1 组	3	4	5	6	7	8
	金融	国教学院	法学院	统计学院	公管学院	国商学院
2 组	3	4	5	6	7	8
	西部研究院	财税学院	会计学院	社发院	经管院	特拉华
3 组	3	4	5	6	7	8
	人文学院	计算机学院	马克思学院	外语学院	工商学院	管理学院

8.教工组 女子 4×100 米 **决赛 3 队 1 组** **按成绩取 1 名 11:00**

4	5	6
后勤	经济学院	工商学院

9.学生组 男子 4×100 米 **决赛 15 队 2 组** **按成绩取 8 名 11:05**

1 组	2	3	4	5	6	7	8	
	出国预备	经济学院	经管院	体育学院	数学学院	会计学院	特拉华	
2 组	1	2	3	4	5	6	7	8
	国商学院	财税学院	管理学院	工商学院	公管学院	金融	法学院	统计学院



10.教工组 男子 4×100 米 决赛 7 队 1 组 按成绩取 5 名 11:05

2 3 4 5 6 7 8
统计学院 经济学院 工商学院 西部研究院 法学院 后 勤 机 关

11.学生组 混合 20×30 风火轮 决赛 7 队 1 组 按成绩取 5 名 11:10

2 3 4 5 6 7 8
工商学院 法学院 会计学院 西部研究院 经济学院 财税学院 金 融

12.教工组 混合 20×30 风火轮 决赛 3 队 1 组 按成绩取 1 名 11:20

3 5 6
工商学院 法学院 会计学院

13.学生组 混合 16×60 趣味接力 决赛 12 队 4 组 按成绩取 8 名 11:25

1 组 1 2 3
西部研究院 管理学院 金 融
2 组 1 2 3
社发院 财税学院 人文学院
3 组 1 2 3
计算机学院 法学院 马克思学院
4 组 1 2 3
会计学院 特拉华 经济学院

14.教工组 混合 16×60 趣味接力 决赛 6 队 2 组 按成绩取 4 名 11:30

1 组 1 2 3
经管学院 会计学院 法学院
2 组 1 2 3
外语学院 后 勤 社发院

10 月 25 日 (星期五) 上午 田赛

1.学生组 混合 定向越野 决赛 10 队 1 组 按成绩取 8 名 09:30

1 2 3 4 5 6 7 8
经管院 财税学院 西部研究院 公管学院 工商学院 金 融 法学院 统计学院
9 10
会计学院 管理学院

2.学生组 混合 集体跳绳 决赛 14 队 4 组 按成绩取 8 名 09:30

1 场地 1 2 3 4
西部研究院 特拉华 统计学院 数学学院
2 场地 1 2 3 4
管理学院 财税学院 公管学院 金 融



3 场地 1 2 3
法学院 工商学院 外语学院

4 场地 1 2 3
会计学院 马克思学院 经济学院

3. 学生组 男子 跳远 决赛 29 人 1 组 按成绩取 8 名 09:50

1	2	3	4	5	6	7	8
AHMEDM.HG 国教学院	瞿靖洲 数学学院	王翰文 金融	刘新文 会计学院	肖天宇 特拉华	张新林 A 工商学院	姜鼎宸 数学学院	李淑伟 经济学院
9	10	11	12	13	14	15	16
高靖凯 出国预备	马千 管理学院	SHEHZADKHAN 国教学院	尹浩东 数学学院	江博涵 金融	王富生 外语学院	靳瑜蹇 统计学院	郑阳俊杰 会计学院
17	18	19	20	21	22	23	24
黄凯溢 外语学院	洪博涛 国商学院	阴星铭 会计学院	阿布拉托力斯 管理学院	乃吾扎提 公管学院	姚宇舟 特拉华	黄笔迹 金融	彭昊翎 计算机学院
25	26	27	28	29			
罗华晋 体育学院	刘思宇 出国预备	甘佳豪 国商学院	李彦男 法学院	2、马千 管理学院			

4. 教工组 男子 跳远 决赛 6 人 1 组 按成绩取 4 名 09:50

1	2	3	4	5	6
吴通 机关	徐天然 会计学院	刘伯禹 机关	秦志龙 西部研究院	曹斌祥 机关	刘洋 后勤

5. 学生组 女子 铅球 决赛 43 人 1 组 按成绩取 8 名 09:50

1	2	3	4	5	6	7	8
唐思宜 社发院	韩莉 统计学院	范肖轩 马克思学院	刘晏林 经管院	邹月萍 社发院	普布卓玛 法学院	文燕 计算机学院	陈丹 金融
9	10	11	12	13	14	15	16
冯莘然 人文学院	郑乐依 会计学院	陈晓钰 统计学院	唐子怡 西部研究院	谭清秀 马克思学院	曾映童 工商学院	张晓蔓 财税学院	陶雨蕊 法学院
17	18	19	20	21	22	23	24
周桐羽 社发院	王艺雯 外语学院	胡天歌 统计学院	周玫含 会计学院	张馨化 管理学院	李嘉禾 人文学院	谭欣蕊 外语学院	刘可人 人文学院
25	26	27	28	29	30	31	32
谢馨仪 西部研究院	沈子宜 经济学院	张均 金融	蒋炖炯 工商学院	黄蕊 计算机学院	赖心贻 财税学院	冯佳慧 西部研究院	赵婉宁 工商学院
33	34	35	36	37	38	39	40
郑珂莹 会计学院	余瑶 金融	郑扬耀 法学院	2、党红艳 管理学院	刘丽娟 经管院	龙玲玉 国商学院	战玉佳 财税学院	ANASTASIAV 国教学院



41	42	43
张远菲	梁若瑜	龚 岚
计算机学院	特拉华	马克思学院

6.教工组 女子 铅球 决赛 10 人 1 组 按成绩取 8 名 09:50

1	2	3	4	5	6	7	8
申晓菊	易家维	刘平华	吴沁雪	陈 蕾	刘思岑	张 晨	姜雅琪
机 关	特拉华学院	机 关	习近平经济思想	机 关	西部研究院	机 关	特拉华学院
9	10						
欧阳智慧	王 岚						
机 关	后 勤						

7.学生组 混合 毽球 决赛 5 队 1 组 按成绩取 3 名 10:25

1	2	3	4	5
金 融	财税学院	法学院	会计学院	数学学院

8.教工组 混合 毽球 决赛 2 队 1 组 10:25

1	2
会计学院	法学院

10 月 25 日（星期五）下午 径赛

1.学生组 女子 3000 米 决赛 23 人 2 组 按成绩取 8 名 14:00

1 组	1	2	3	4	5	6	7	8
	吴静文	杨旻樾	杨雨洁	康馨文 A	赵浦帆	武 悦	冯小桐	吴秦瑶
	金 融	人文学院	法学院	工商学院	财税学院	数学学院	金 融	西部研究院
	9	10	11	12				
	刘艺可	NguyenP.T	邓梦晨 B	廖逸雯				
	统计学院	国教学院	工商学院	会计学院				
2 组	1	2	3	4	5	6	7	8
	刘春雨	徐培烜	VARVARAR	邢之欣	金嘉怡	王亚辰	马晨婷	战玉佳
	经济学院	金 融	国教学院	会计学院	财税学院	工商学院	统计学院	财税学院
	9	10	11					
	苏丹丹	张子琪	杨荟玉					
	国商学院	会计学院	公管学院					

2.教工组 女子 3000 米 决赛 3 人 1 组 按成绩取 1 名 14:15

1	2	3
申晓菊	邱 雁	张 琪
机 关	西部研究院	校 友

**3.学生组 男子 5000 米 决赛 28 人 2 组 按成绩取 8 名 14:35**

1 组	1	2	3	4	5	6	7	8
	吴居东	李杰伟	罗俊义	郭忆闽	李佳乐	李林骏	刘彦德	吕佳可
	会计学院	外语学院	财税学院	计算机学院	经济学院	会计学院	人文学院	工商学院
9	10	11	12	13	14			
	杨耀华	刘村生	JamesT.C.L	杨栋梁	游锦浩	刘星辰		
	校友	西部商学院	国教学院	金融	财税学院	国商学院		
2 组	1	2	3	4	5	6	7	8
	李庆龙	李奎	李成明 A	胡钦淼	李宇航	秦梓越	刘懿	朱天赐
	法学院	金融	工商学院	计算机学院	工商学院	财税学院	会计学院	国商学院
9	10	11	12	13	14	15		
	李文喻	唐宇瀚	刘超	游锦浩	刘东	BAOWENDSOMDEU		
	金融	经济学院	管理学院	统计学院	西部商学院	国教学院		

4.教工组 男子 5000 米 决赛 14 人 1 组 按成绩取 8 名 14:35

1	2	3	4	5	6	7	8
王有雄	辜建勇	张锐	朱一强	王翔宇	葛浩阳	朱风帆	罗松涛
工商学院	校友	西部商学院	机关	马克思学院	经济学院	会计学院	机关
9	10	11	12	13	14		
冯云贵	张钧涵	李楠	敖宇	杜连杰	张明镜		
后勤	人文学院	财税学院	外语学院	金融	工商学院		

5.学生组 混合 20×50 同心协力 决赛 9 队 2 组 按成绩取 8 名 14:35

1 组	3	4	5	6	7
	马克思学院	法学院	工商学院	管理学院	经济学院
2 组	3	4	5	6	
	西部研究院	财税学院	金融	会计学院	

6.教工组 混合 20×50 同心协力 决赛 3 队 1 组 按成绩取 1 名 14:40

3	4	6
后勤	法学院	工商学院

7.学生组 混合 旋风跑 决赛 10 队 2 组 按成绩取 8 名 15:00

1 组	3	4	5	6	7
	西部研究院	经济学院	金融	法学院	财税学院
2 组	3	4	5	6	7
	经管院	特拉华	会计学院	人文学院	社发院



10月25日(星期五)下午 田赛

1.学生组 混合 拔河 **决赛 13 队 1 组** **按成绩取 8 名 13:30**

1	2	3	4	5	6	7	8
金融	马克思学院	法学院	会计学院	财税学院	工商学院	公管学院	统计学院
9	10	11	12	13			
经济学院	管理学院	西部研究院	外语学院	数学学院			

2.学生组 男子 引体向上 **决赛 13 队 2 组** **按成绩取 8 名 14:00**

1 组	1	2	3	4	5	6	
	统计学院	数学学院	会计学院	公管学院	经管院	管理学院	
2 组	1	2	3	4	5	6	7
	经济学院	财税学院	金融	工商学院	西部研究院	人文学院	特拉华

3.学生组 女子 仰卧起坐 **决赛 17 队 3 组** **按成绩取 8 名 14:00**

1 组	1	2	3	4	5	6	
	会计学院	人文学院	外语学院	数学学院	经管院	特拉华	
2 组	1	2	3	4	5		
	管理学院	统计学院	工商学院	法学院	马克思学院		
3 组	1	2	3	4	5	6	
	公管学院	西部研究院	金融	经济学院	财税学院	社发院	



拔河比赛教工组

17 队 淘汰赛按成绩取 8 名

地点：晨曦运动场 第一阶段第一场比赛时间为 10 月 24 日 10: 00。

冠亚军比赛在第一场地





拔河比赛日程安排教工组

场序	对阵	场地	
(1)	管理 VS 法学	第三场地	
(2)	国商 VS 财税	第二场地	
1	机关 vs 统计	第一场地	
2	工商 VS 计算机	第一场地	
3	社发-经管 VS 经济	第二场地	
4	第(2)场胜队 VS 会计	第二场地	
5	公管-外语 VS 人文	第三场地	
6	金融 VS 第(1)场胜队	第三场地	
7	继续教育 VS 数学	第四场地	
8	西部研究院 VS 后勤	第四场地	
9	第1胜场 VS 第2场胜队	第一场地	
10	第3场胜队 VS 第4场胜队	第二场地	
11	第5场胜队 VS 第6场胜队	第三场地	
12	第7场胜队 VS 第8场胜队	第四场地	
13	第9场胜队 VS 第10场胜队	第一场地	半决赛
14	第11场胜队 VS 第12场胜队	第二场地	半决赛
15	第9场负队 VS 第10场负队	第三场地	
16	第11场负队 VS 第12场负队	第四场地	
17	第13场胜队 VS 第14场胜队	第一场地	冠亚军
18	第13场负队 VS 第14场负队	第二场地	三四名
19	第15场胜队 VS 第16场胜队	第三场地	五六名
20	第15场负队 VS 第16场负队	第四场地	七八名

(三局二胜制)



拔河比赛日程安排学生组

场序	对阵	场地	
1	工商晋级（轮空）	第一场地	
2	金融 VS 马院	第一场地	
3	法学 VS 公管	第二场地	
4	统计 VS 经济	第二场地	
5	会计晋级（轮空）	第三场地	
6	管理 VS 西部研究院	第三场地	
7	外语 VS 数学	第四场地	
8	财税晋级（轮空）	第四场地	
9	第 1 胜场 VS 第 2 场胜队	第一场地	
10	第 3 场胜队 VS 第 4 场胜队	第二场地	
11	第 5 场胜队 VS 第 6 场胜队	第三场地	
12	第 7 场胜队 VS 第 8 场胜队	第四场地	
13	第 9 场胜队 VS 第 10 场胜队	第一场地	半决赛
14	第 11 场胜队 VS 第 12 场胜队	第二场地	半决赛
15	第 9 场负队 VS 第 10 场负队	第三场地	
16	第 11 场负队 VS 第 12 场负队	第四场地	
17	第 13 场胜队 VS 第 14 场胜队	第一场地	冠亚军
18	第 13 场负队 VS 第 14 场负队	第二场地	三四名
19	第 15 场胜队 VS 第 16 场胜队	第三场地	五六名
20	第 15 场负队 VS 第 16 场负队	第四场地	七八名

注：如果迟到 10 分钟按照弃权处理。比赛一场紧接另一场，只要对阵双方准备好就开始。



飞盘比赛日程安排学生组

8 队 淘汰赛按成绩取 8 名

地点：朝晖运动场 第一阶段第一场比赛时间为 10 月 24 日 9：30。

场序	对阵	场地	
1	金融 VS 会计	朝晖第一场地	
2	财税 VS 西部研究院	朝晖第二场地	
3	国商 VS 计算机	朝晖第一场地	
4	经济 VS 工商	朝晖第二场地	
5	第 1 场胜队 VS 第 2 场胜队	朝晖第一场地	
6	第 1 场负队 VS 第 2 场负队	朝晖第二场地	
7	第 3 场胜队 VS 第 4 场胜队	朝晖第一场地	
8	第 3 场负队 VS 第 4 场负队	朝晖第二场地	
9	第 6 场负队 VS 第 8 场负队	朝晖第二场地	七八名
10	第 6 场胜队 VS 第 8 场胜队	朝晖第一场地	五六名
11	第 5 场负队 VS 第 7 场负队	朝晖第二场地	三四名
12	第 5 场胜队 VS 第 7 场胜队	朝晖第一场地	冠亚军



飞盘比赛日程安排教工组

2 队 淘汰赛按成绩取 2 名

地点：朝晖运动场 第一阶段第一场比赛时间为 10 月 24 日 14: 00。

场序	对阵	场地	
1	社发院 VS 会计	朝晖第一场地	



网球竞赛日程——学生组

12 队 4 组 小组前 2 名进行淘汰赛按成绩取 8 名

地点：朝晖运动场旁网球场 第一阶段第一场比赛时间为 10 月 24 日 9：30。

A 组	B 组	C 组	D 组
体育	财税	会计	金融
法学	管科	计算机	工商
经管	公管	特拉华	西部研究

第二阶段

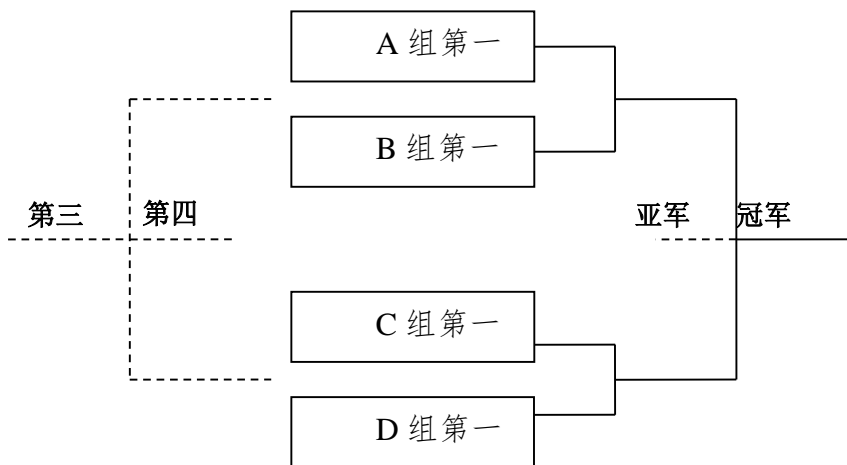

注：虚线表示为“补赛”

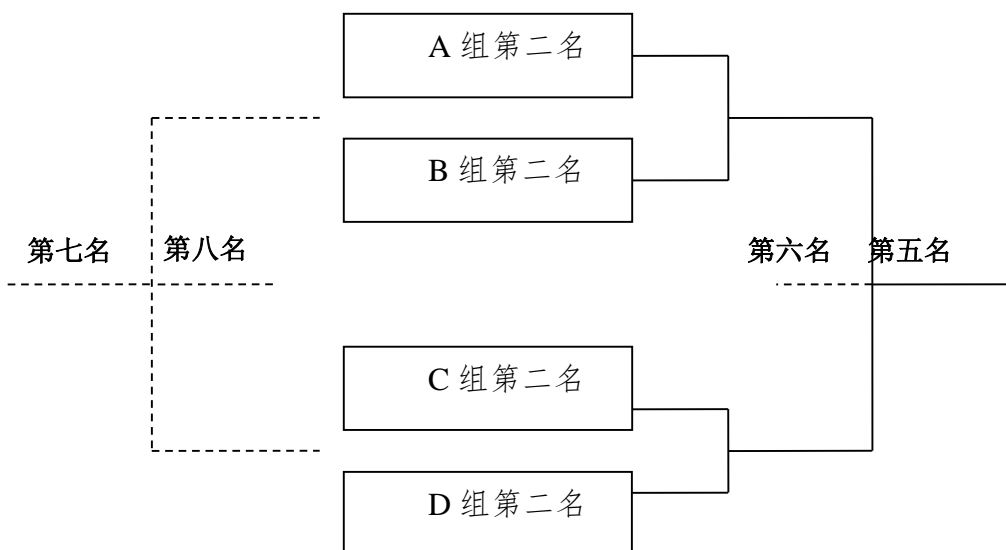

注：虚线表示为“补赛”



网球竞赛日程——教工组

地点：游泳池旁网球场 第一场比赛时间为 10 月 24 日 13:30。

竞赛委员会根据报名情况进行随机编排，比赛现场公布比赛分组情况（请各个分工会负责人通知本单位老师准时参加比赛）。

分工会	姓名
机关	陈学华
金融	荣幸
经济学院	赵劲松
会计学院	屠致远、张博涵、曹昱、赵珂意
工商学院	李晨
人文	刘金石、杨霜
财税学院	徐静、高琪、李昊楠
外语学院	杨磊、崔恩昊、Joaquín
计算机学院	周峰
国商	熊立、宁南
法学院	刘国
离退处	王苏
校友	杨勇 付强



乒乓球竞赛日程——学生组

17 队 4 组 小组前 2 名进行淘汰赛按成绩取 8 名

地点：体育馆一楼大厅 第一阶段第一场比赛时间为 10 月 24 日 9: 30。

	A 组	B 组	C 组	D 组
1	金融	国商	工商	会计
2	计算机	法学	经管	特拉华
3	统计	管科	外语	马克思
4	经济	西部研究	财税	公管
5				数学

第一阶段比赛见赛场海报

第二阶段：10 月 24 日（星期四）下午、10 月 25 日（星期五）上午；

地点：体育馆一楼大厅

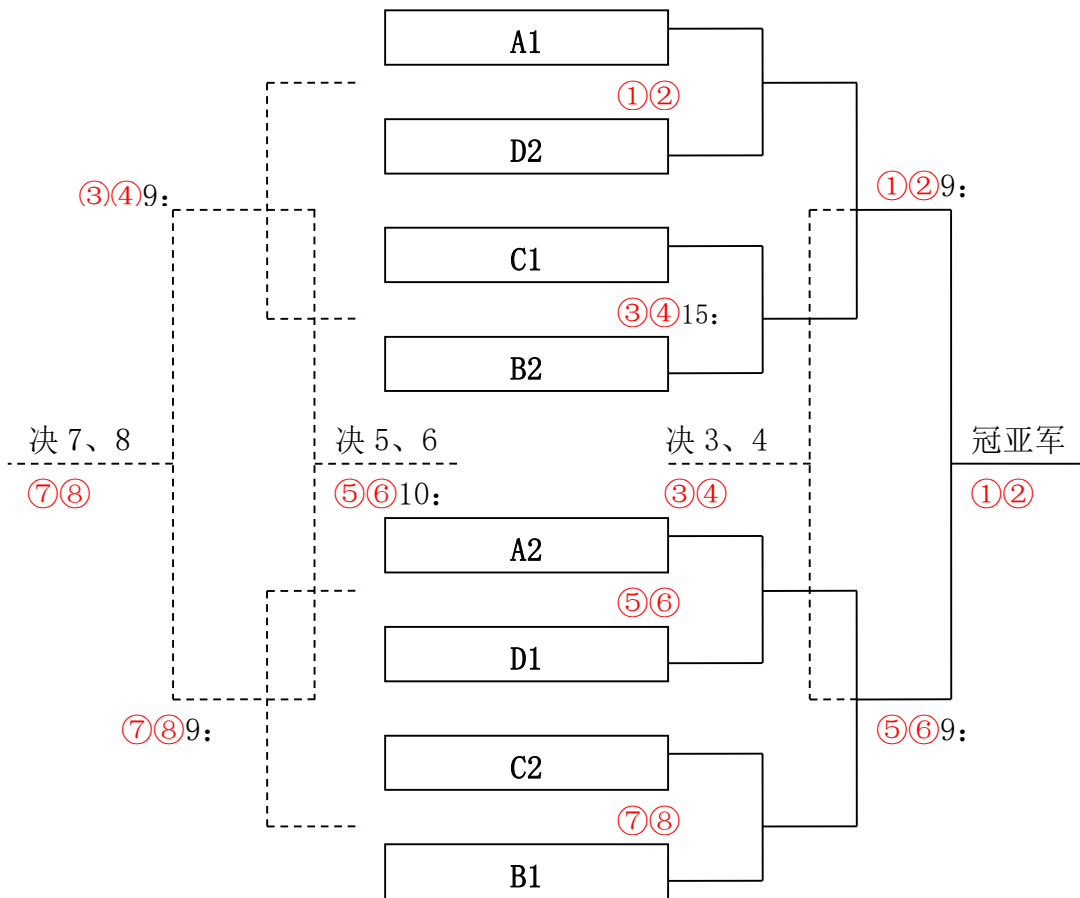

注：虚线表示为“补赛”，①②代表 1 号乒乓球桌 2 号乒乓



乒乓球竞赛日程——教工组

10 队 4 组 小组第 1 名出线进行淘汰赛按成绩取前 3 名

地点：体育馆一楼乒乓球室，第一场比赛时间为 10 月 24 日 13: 30。

A 组	B 组	C 组	D 组
金融	法学	后勤	公管
计算机	统计	工商	机关
		会计	经济

第一阶段比赛见赛场海报

第二阶段：10 月 24 日（星期四）下午

地点：乒乓球室

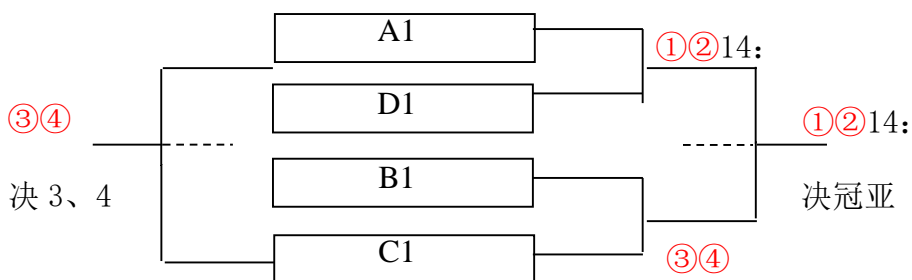

注：①②代表：1 号乒乓球桌 2 号乒乓球桌



羽毛球竞赛日程——学生组

20 队 4 组 小组前 2 名进行淘汰赛按成绩取 8 名

地点：体育馆一楼羽毛球场 第一阶段第一场比赛时间为 10 月 24 日 9:30。

	A 组	B 组	C 组	D 组
1	国商	会计	金融	统计
2	财税	工商	经济	法学
3	人文	数学	管科	外国语
4	马克思	体育	出国留学	西部研究
5	特拉华	公管	经管	计算机

时间		具体时间安排			
上午	9:30—10:20	A1-A3 A2-A4	B1-B3 B2-B4	C1-C3 C2-C4	D1-D3 D2-D4
	10:30—11:00	A1-A4 A2-A5	B1-B4 B2-B5	C1-C4 C2-C5	D1-D4 D2-D5
	11:00—12:00	A3-A4 A1-A5	B3-B4 B1-B5	C1-C5 C3-C4	D1-D5 D3-D4
下午	2:00—3:30	A2-A3 A4-A5	B2-B3 B4-B5	C2-C3 C4-C5	D2-D3 D4-D5
	3:30—4:00	A1-A2 A3-A5	B1-B2 B3-B5	C1-C2 C3-C5	D1-D2 D3-D5
晚上	根据具体比赛决定是否加赛				

第二阶段：注：虚线表示为“补赛”

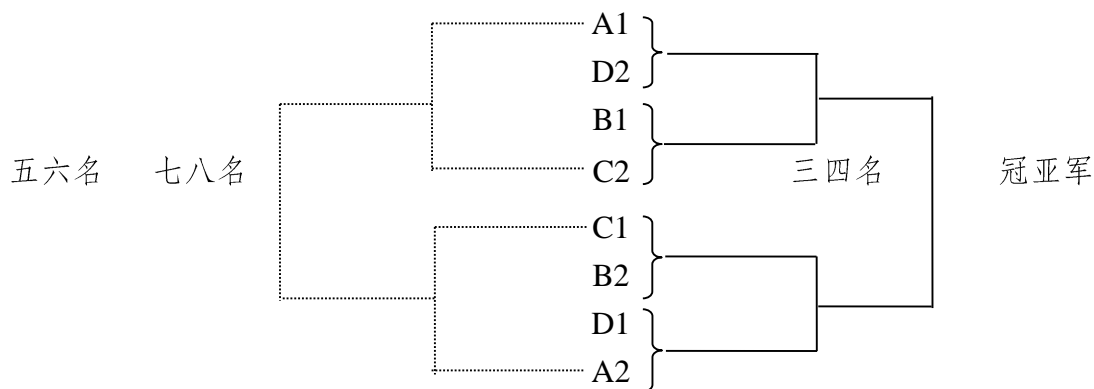

各分组表、比赛时间、场地安排届时将在体育馆一层羽毛球馆内张贴公布，比赛成绩将在赛后张贴海报在公告栏公布。



羽毛球竞赛日程——教工组

9 队 4 组 小组第 1 名出线进行淘汰赛按成绩取前 4 名

地点：体育馆一楼羽毛球场 第一阶段第一场比赛时间为 10 月 24 日 13: 30。

A 组	B 组	C 组	D 组
数学	财税	法学	经济
机关	工商	后勤	会计
			统计

时间		具体时间安排			
下午	1:30 开始	A1-A2	B1-B2	C1-C2	D1-D3 D1-D2
					D2-D3

比赛从 24 日 13: 30 开始，比赛一场紧接另一场，只要对阵双方准备好就开始。

第二阶段也是在 24 日当天下午进行，小组赛结束后马上进行 1-4 名的争夺赛。

每组小组第一出线，进行淘汰赛，A 组第一对 D 组第一，B 组第一对 C 组第一，最后再决出第一、二、三、四名。



台球竞赛日程——学生组

17 队 4 组 小组前 2 名抽签进行淘汰赛按成绩取 8 名 地点：体育馆一楼夹层，第一阶段第一场比赛时间为 10 月 23 日 18:00 正式开赛。

	A 组	B 组	C 组	D 组
1	国商	金融	工商	管科
2	经济	经管	计算机	会计
3	财税	数学	出国留学	人文
4	西部研究	马克思	外国语	统计
5				公管

注：具体赛程、第二阶段比赛规则见赛场海报。



台球竞赛日程——教工组

11 队 1 组 淘汰赛按成绩取 4 名 地点：体育馆一楼夹层

第一阶段第一场比赛时间为 10 月 24 日 13:30 正式开赛

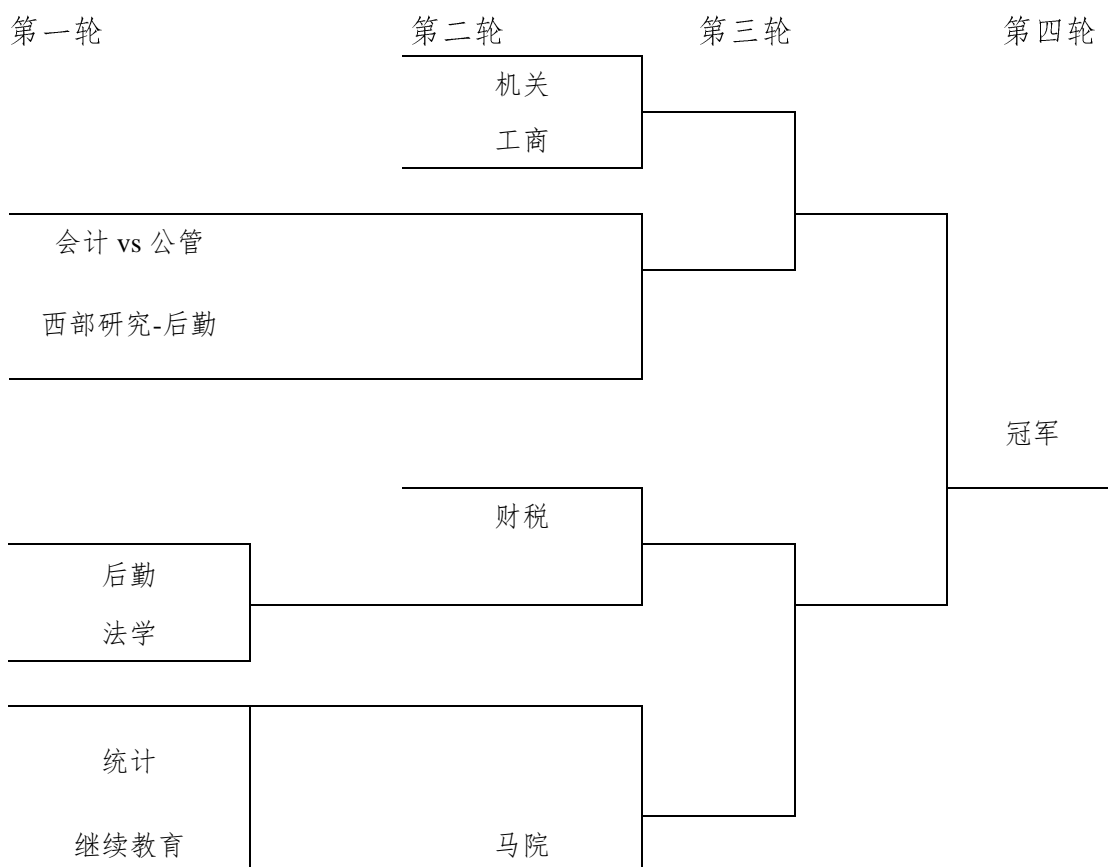

第一轮：十一进八

第二轮：八进四

第三轮：四进二

第四轮：胜队冠亚军争夺 负队第三四名排位赛



踢毽比赛日程安排学生组

10 队 5 组 小组前 2 名进行淘汰赛按成绩取 8 名 , 25 日上午 10:25

地点: 晨曦运动场旁边的五人制场





踢毽比赛日程安排教工组

2 队 1 组 按成绩取名次，25 日上午 10:25

法学院 VS 会计学院



校田径纪录

(截至 2024 年 10 月)

男子组

项目	成绩	姓名	单位	时间	地点
100M	10.8	邓剑波	金融	94.11	财大
200M	22	邓剑波	金融	94.10	交大
400M	50.6	杨扬	会计	06.5	电子科大
800M	2:0.1	刘洪	经济	94.10	交大
1500M	4:18.3	刘洪	经济	94.10	交大
3000M	9:57.10	董兵	会计	2013.10	财大
5000M	16:28.92	吕佳可	工商	2024.6	乐山师范
110M 栏	15.3	杨震	保险	96.5	民院
4×100M	44.59	王梦然	校队	2012.5	成大
		邓博文	校队	2012.5	成大
		张益民	校队	2012.5	成大
		廖蔚中	校队	2012.5	成大
4×400M	3:35.7	周舸	校队	93.5	交大
		邓剑波	校队	93.5	交大
		刘洪	校队	93.5	交大
		黄昌勇	校队	93.5	交大
跳高	1.90m	腾晓磊	会计	2003.11	电子科大
跳远	6.70	叶泰龙	工商	06.10	财大
三级跳远	13.98	叶泰龙	工商	2003.10	财大
铅球	11.90	杨涵	公管	05.5	信息工程学院
标枪	49.18m	杜成纲	公管	05.10	财大

女子组

项目	成绩	姓名	单位	时间	地点
100M	12.8	肖莉	金融	95.11	财大
200M	28	肖莉	金融	95.11	财大
400M	1:03.8	高玲	金融	05.10	财大
800M	2:21.42	高玲	金融	05.10	财大
1500M	5:23.90	高玲	金融	07.10	财大
4×100M	55	袁芳	校队	88.5	科大
		赵玲	校队	88.5	科大
		袁海燕	校队	88.5	科大
		许红	校队	88.5	科大
4×400M	4:31.7	高玲	金融	05.10	财大
		吴仅	金融	05.10	财大
		扬怡	金融	05.10	财大
			金融	05.10	财大
跳高	1.45m	赵琳	农经	87.4	财大
跳远	5.00m	曹茜	公管	06.10	财大
铅球	10.90	公正	语言	06.5	电子科大

西南财经大学 2024 年秋季运动会场地图示

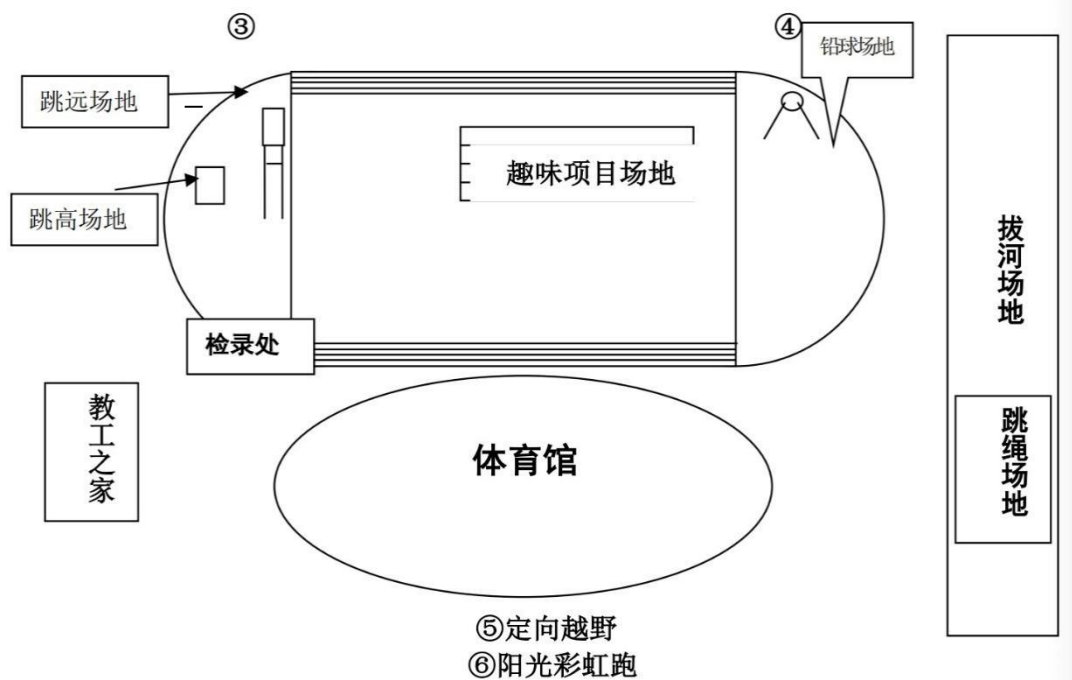

注 1: ①为 100 米起跑点; ②为 400 米、800 米起跑点和所有径赛终点③为 200 米、3000 米和 5000 米起跑点; ④为 1500 米起跑点; ⑤ 定向越野场地⑥阳光彩虹跑

注 2: 飞盘比赛场地在朝晖运动场

注 3: 踢毽比赛场地在晨曦运动场旁边的五人制场。



运动员参赛指南、观众观赛指南

1. 参加径赛项目的运动员必须在检录处检录，检录处设在新运动场的西北出口（教工食堂旁）。
2. 参加田赛项目（铅球、跳远、跳高、定向越野和跳绳）的运动员在比赛场地检录。
3. 所有比赛项目提前 40 分钟检录，检录后运动员不得随意离开，发令裁判点名不到作为弃权处理。
4. 运动员须佩戴好大会提供的号码布方能参加各类的比赛，号码布统一戴前面（必须四角别好），否则取消比赛成绩。
5. 在 4x400 米接力跑中，第一棒全程及第二棒的第一弯道是分道跑，第二棒运动员要跑至抢道线后方可自由抢道。第一棒的传接必须在参赛者指定的线道内进行，其余各棒的传接，裁判员会根据第二及第三棒运动员通过 200 米起点处之先后，按次序让其第三及第四棒的队友在接棒范围内，由内至外排列等候接棒。所有接棒者均不可以在接棒区外起跑。
6. 100 米、200 米、400 米和 4x100 米是全程分道完成比赛，800 米、1500 米、3000 米和 5000 米起跑后便可以抢道，但不能推挤对手，否则取消比赛成绩。兼项运动员应该合理安排参赛时间，错过的径赛不再补赛，错过的田赛也不再补赛，但是可以参加后面的正常比赛。
7. 运动员确认因伤、病等原因不能参赛的运动员，各个学院体育部负责人统一在 10 月 23 日（星期三）下午 4:30 前报给编排组蔡兴林老师，不报或逾期按无故弃权处理。
8. 在比赛过程中运动员对比赛结果若有异议，可在运动员参赛完 30 分钟以内向仲裁委员会提出书面申诉，书面申诉需运动员所在学院领导签字加盖公章，最终结果由仲裁委员会裁定。
9. 各个学院的啦啦队必须在规定的看台位置观看比赛，不得在运动场中随意走动。



秋季运动会比赛安全须知

各单位：

西南财经大学 2024 年秋季运动会将于 10 月 24-25 日，在柳林晨曦、朝晖运动场举行，为了确保各单位参赛运动员在本次运动会中能安全、健康地参加比赛，组委会向各相关单位做出如下温馨提示：

一、各单位应全面了解本单位参赛运动员的身体状况（特别是参加中长跑比赛的运动员），确认他们的身体状况是否良好，没有任何身体不适或疾病，并为参赛运动员购买人身意外伤害险。

二、各单位务必对参赛运动员进行安全教育，提高运动员的参赛安全防范意识和能力。例如：告知运动员应该充分了解在运动会期间有可能存在的潜在危险；由于彩虹跑要抛洒粉末，不允许呼吸障碍和对粉末过敏的运动员参加此项比赛；在参赛前做好热身活动，如果发现运动员在比赛过程中有任何风险或潜在风险，应立即终止比赛或告知赛会组委会；如果出现受伤情况，应积极配合并接受校医院在比赛期间提供的现场急救性质的救护和治疗。

三、保卫处 2024 年秋季运动会安全保卫工作方案；比赛期间，负责各运动场地（田径场各进出通道；田径场观众席；参赛人员进出口）的安全工作以及其它紧急情况处理。

四、体育学院做好各比赛场地、器材的准备工作，并做好检测，确保安全。

请学院认真阅读以上安全须知，并做好各项相关工作。

西南财经大学秋季运动会组委会

2024 年 10 月



西南财经大学 2024 年秋季运动会安全保卫工作方案

根据学校 2024 年秋季运动会工作安排，为保障本次运动会安全有序开展，保卫处成立秋季运动会安保工作小组，制定工作方案如下：

一、运动会日程

时间：2024 年 10 月 24 日——10 月 25 日

开幕式 10 月 24 日 8:30-10:00

闭幕式 10 月 25 日 16:30-17:10

开幕式闭幕式地点：晨曦运动场

10 月 22 日（周二）下午 15:30 在晨曦运动场进行入场式彩排，16:10 进行团体操预赛，以及自选体育艺术集体项目预赛。

竞赛地点：柳林校区晨曦运动场、晨曦与朝晖网球场、体育馆乒乓球室、羽毛球室和台球室。

二、人员构成

秋季运动会安保工作小组人员名单

组长：刘泉

副组长：刘坤

秩序维护及交通管理：王泽超、杜小军、杨全文、何云吉

治安及消防管理：李风易、王江、刘伯禹、杜晓松、卢涛

监控管理：张莉、李隆吉

后勤保障：胡晓容、冯艳宇、黎春曦

宣传摄影：罗松涛、胡航宇、贾艾玲

紧急情况的处置和报告，由上述人员协同进行。

三、工作职责

（一）秩序维护

1. 在运动会期间，按照组委会要求，安排落实值守人员做好场馆内及各进出



通道、主席台、观众席、人员进出口的秩序维护及人员密度管控工作。

2.做好运动会期间校内其他区域的巡逻守护工作。

人员安排：

王泽超 18583265200 杜小军 13540089449

杨全文 13908193343 何云吉 13540487689

田径场进出通道值守人员：校卫队员 4 名

主席台、观众席值守人员：校卫队员 2 名

参赛人员进出口值守人员：校卫队员 2 名

(二) 交通管理

引导机动车、自行车在场馆周边停放，维护、疏导场馆周边交通秩序；根据门卫管理要求，做好运动会期间门卫管控。

人员安排：

王泽超 18583265200 杜小军 13540089449

杨全文 13908193343 何云吉 13540487689

交通引导人员：校卫队员 6 名

(三) 治安及消防安全管理

1.做好运动会期间校内治安突发事件的处理。

2.做好运动会期间各竞赛场地、室内场馆赛前消防安全检查和赛中消防安全保障。

人员安排：

李风易 18030830221 王江 18982056081

杜晓松 15008203435 卢涛 13730845205

刘伯禹 17695519346

(四) 监控管理

通过校园安防监控系统，密切关注运动会期间重点场所情况，发现异常应及时报告安全保卫工作小组及相关部门。

人员安排：

张莉 13540603367 李隆吉 18781695224



（五）后勤保障

负责赛事期间保卫处参赛、执勤人员的后勤支持保障工作。

人员安排：

胡晓容 13880971535 冯艳宇 18782932074

黎春曦 15388109493

（六）宣传摄影

在运动场内设置宣传点，负责拍照及新闻推送。

人员安排：

罗松涛 13880877339 胡航宇 17748130310

贾艾玲 18382066177

四、应急预案

（一）自然灾害应对

1.发生地震等自然灾害，安全保卫人员立即报告学校领导及相关部门负责人并到达现场开展处置工作。

2.安全保卫人员组织引导师生撤离现场，疏散至安全区域，报后勤服务总公司切断电、气源。

3.若有人员受伤，安全保卫人员立即通知校医院医护人员或拨打 120 进行救治。

4.安全保卫人员在存在安全隐患的区域设置警戒线，把人员活动限制在安全区域，派专人密切观察其变化状况。

（二）火灾、爆炸等事故应对

1.事故发生后，安全保卫人员立即报告学校领导及相关部门负责人并到达事故现场开展处置工作。

2.接到爆炸恐怖信息或发现可疑爆炸物、有毒气体及液体泄漏，安全保卫人员在向公安机关报告的同时，要立即疏散人员，依据现场情况，报学校后勤服务总公司采取断气、断电等措施。及时划定安全控制区，维护现场秩序，等待公安消防人员处理，危险排除后配合公安消防人员调查处理。

3.发生火灾、爆炸、交通事故等，安全保卫人员要迅速组织应急力量进行处



置。造成人员伤亡的，通知校医院进行救治。配合公安、消防人员进行救火抢险、现场保护、事故调查。通知相关学院（中心）及有关人员到达现场，做好后续处理工作。

（三）治安突发事件处置

- 1.发生治安突发事件，安全保卫人员要迅速组织力量进行处置，采取措施制止违法违规行为。出现人员伤亡的，通知校医院进行救治。
- 2.对治安事件进行调查核实并积极配合公安机关依法处理。

（四）群体性事件的处置

发现群体性事件的苗头，安全保卫人员及时报告校内相关单位。相关单位要及时到达现场，对师生进行说服、劝阻，尽可能控制事态。一旦劝阻无效，要及时带离现场。对于宣传品要及时清除和收缴。

（五）其他突发事件处置

发生其他突发事件，参照《西南财经大学突发事件应急预案》执行。

保卫处

2024 年 10 月 19 日